

SIEMENS

Light-trio



Siemens Delta Azio



Siemens Delta Arina



Siemens Delta Relfa

SIEMENS

ซีเมนส์ เป็นบริษัทระดับโลกที่ขึ้นชื่อด้วยนวัตกรรมและเป็นเลิศในงานวิศวกรรมและนวัตกรรมทางด้านพลังงานไฟฟ้า เทคโนโลยีระบบอัตโนมัติ และการจัดการด้วยระบบดิจิทัลอัจฉริยะ ด้วยความน่าเชื่อถือในระดับสากล มาเป็นระยะเวลา นานกว่า 165 ปี และมีสาขาคloverคลุมกว่า 200 ประเทศทั่วโลก

นวัตกรรมของซีเมนส์มีบทบาทสำคัญในการส่งเสริมคุณภาพชีวิตที่ดีขึ้นให้กับคนในสังคม พลังงานที่สะอาดและโซลูชันของเรา ล้วนเป็นส่วนหนึ่งในโครงสร้างพื้นฐานหลัก ตั้งแต่ระบบรถไฟฟ้ายานขนส่งมวลชน ระบบส่งไฟฟ้ากำลังและจ่ายไฟฟ้า จนถึง เป็นผู้ผลิตแหล่งผลิตพลังงานไฟฟ้าทดแทน คุณจึงมั่นใจได้กับทุกๆ พลังงานที่ของซีเมนส์

บริษัท ซีเมนส์ มุ่งมั่นพัฒนา ผลิตภัณฑ์ ออกแบบระบบและโซลูชันที่ดีที่สุด เพื่อตอบสนองต่อความต้องการของลูกค้า ที่มีความแตกต่างกัน เป็นมิตรต่อสิ่งแวดล้อม และสรรสร้างคุณภาพชีวิตของคนในสังคมให้ดีขึ้น

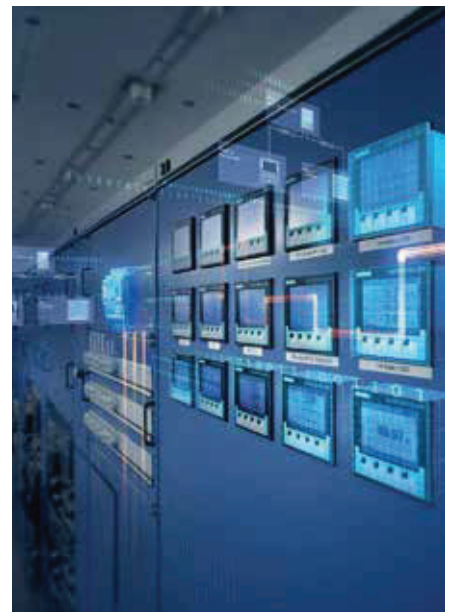
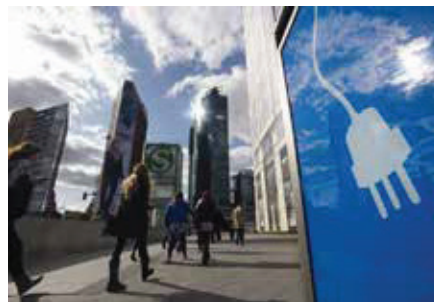

ผลิตภัณฑ์ซีเมนส์ เพื่อระบบจ่ายกำลังไฟฟ้าที่เสถียร ปลอดภัย และชาญฉลาด

ไม่ว่าจะเป็นในโรงงานอุตสาหกรรมหรือในอาคาร ทุกระบบล้วนขึ้นอยู่กับแหล่งจ่ายไฟที่เชื่อถือได้ แม้แต่ปัญหาไฟฟ้าขัดข้องเพียงเล็กน้อยก็อาจส่งผลกระทบต่อรายได้ทันที ด้วยเหตุนี้ คุณจึงต้องการผลิตภัณฑ์และระบบที่สามารถรับมือกับเหตุการณ์ที่ไม่อาจคาดเดาได้ตลอดเวลาและให้ความปลอดภัยแก่คุณเสมอ ผลิตภัณฑ์กลุ่มแรงดันไฟฟ้าต่ำของซีเมนส์ มีวางจำหน่ายทั่วโลก ครอบคลุมตั้งแต่ตู้ควบคุมระบบไฟฟ้า ไปจนถึงอุปกรณ์สวิตช์และเต้ารับไฟฟ้าที่ใช้ในบ้านพักอาศัย

สวิตช์และเต้ารับไฟฟ้าของซีเมนส์ รวมความหลากหลายของงานออกแบบที่ลงตัว จากการเลือกผสมผสานการใช้วัสดุคุณภาพสูงที่เป็นมิตรกับสิ่งแวดล้อม จึงปลอดภัย สวยงาม และตอบสนองกับทุกความต้องการในทุกไลฟ์สไตล์

DESIGNED AND DEVELOPED IN GERMANY



NEW INSPIRATION

DELTA azio แรบบันดาลใจสำหรับคนร่วมสมัย ที่พัฒนาขึ้นจากการผสมผสานทั้งคุณภาพ เทคโนโลยี และดีไซน์ล้ำสมัย

เป็นผลงานที่สรรสร้างโดยทีมวิศวกรจากเยอรมัน บนวัสดุชั้นเยี่ยมมาตรฐานคุณภาพ Siemens วัสดุที่เลือกใช้ภายในเป็น ซิลเวอร์อัลลอย ซึ่งสามารถรับได้ถึงประสิทธิภาพและความคงทนในการใช้งาน พร้อมทั้งมีนวัตกรรมใหม่ด้วยหลอดไฟ LED สีฟ้าที่โดดเด่น ประหยัดไฟ และคงทน ส่วนประกอบถูกออกแบบขึ้นเพื่อปกป้องระบบการทำงานภายใน สะดวกต่อการติดตั้ง รื้อถอน และวัสดุพลาสติกสีฟ้าใสที่ตั้งใจให้เห็นถึงการทำงานจริงๆ

คุณสมบัติเด่น

- ดีไซน์ล้ำสมัย
- เอกลักษณะของ Blue LEDs ให้อายุการใช้งานที่ยาวนาน ช่วยต่อการมองเห็น และบ่งบอกความเป็นตัวคุณ
- วัสดุทำมาจากไฟสคาร์บอนเนต
- สะดวกต่อการติดตั้ง
- ซิลเวอร์ อัลลอย ให้อายุการใช้งานที่ยาวนานกว่า และให้ความปลอดภัยสูงสุด

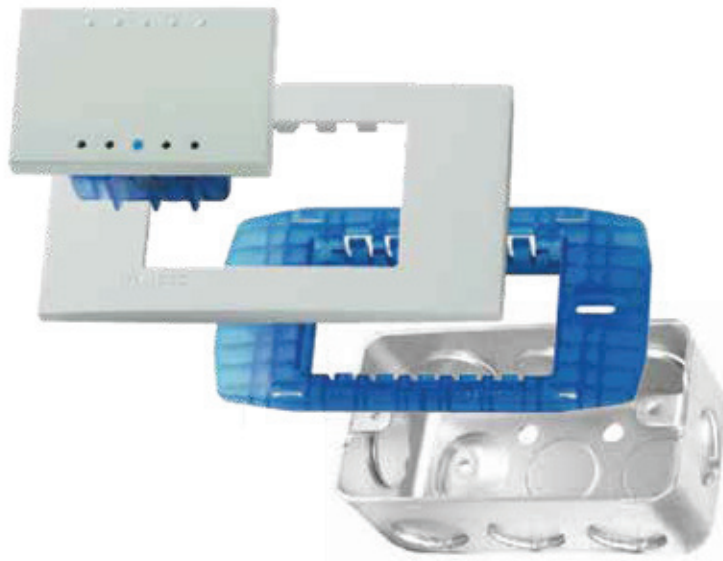

* กล่องพักสาย (Junction Box) ทยี่อได้ตามร้านค้าทั่วไป

DELTA azio มีสินค้าที่ครบถ้วนและหลากหลาย มีทั้งสินค้าที่ใช้ทั่วไป เช่น สวิตช์ทั้งปุ่มเล็กและปุ่มใหญ่ เต้ารับเดี่ยวและคู่ พร้อมทั้งแบบที่มีมันนิรภัย สวิตช์ตรีไฟ เต้ารับโทรทัศน์ โทรศัพท คอมพิวเตอร์ สวิตช์กระดิ่ง พร้อมฝาครอบที่มีทั้งรูปทรงสี่เหลี่ยมพื้นฟ้าและจัตุรัส ให้เลือกใช้ รวมไปถึงสินค้าสำหรับโรงแรม เช่น สวิตช์เสียบการ์ด เต้ารับไฟเครื่องโถงทวน เป็นต้น

นอกจากนั้น DELTA azio ยังมีสินค้าอิเล็กทรอนิกส์ ที่พัฒนาขึ้นด้วยเทคโนโลยีระดับสูงในราคาที่คุณสามารถซื้อหาได้ เช่น สวิตช์ตรวจจับความเคลื่อนไหว สวิตช์เสียง สวิตช์สัมผัส จึงมั่นใจได้ว่า DELTA azio มีสินค้าครบครันสำหรับการใช้งานทุกประเภท ตั้งแต่บ้านอยู่อาศัย อาคารสำนักงาน คอนโดมิเนียม โรงแรม รีสอร์ท ฯลฯ เพื่อตอบสนองทุกความต้องการของคุณ



PRODUCT FEATURES



FRAMES AND COVERS

- ทำมาจากวัสดุที่ทนทาน พรมโพลีคาร์บอเนต ไม่ลามไฟ พร้อมสารป้องกันแสง UV มีความคงทนด้วยวัสดุที่ดีกว่าให้อายุการใช้งานที่ยาวนาน
- มีการเคลือบแลคเกอร์ (Lacquer Coating) เพื่อการป้องกันที่ดีกว่า
- ช่องใส่สกรูที่ซ่อนด้านหลัง เพื่อความสวยงาม
- ทำความสะอาดง่าย ดีไซน์โดดเด่น



หน้าสัมผัสของตัวรับไฟฟ้าของ Siemens รุ่น DELTA azio ได้ถูกออกแบบให้มั่งคั่งเป็นพิเศษที่เป็นเอกลักษณ์เฉพาะตัวของ Siemens เพื่อเสริมความแข็งแรงและยืดอายุการใช้งานของหน้าสัมผัส

นอกจากนี้แล้ว DELTA azio ยังมีตัวรับไฟฟ้าพร้อมม่านนิรภัย (Safety Shutter) ที่ได้ตามมาตรฐานความปลอดภัยยุโรป ซึ่งทำให้มั่นใจได้ว่า ตัวรับไฟฟ้า Siemens รุ่น DELTA azio มีดีไซน์ที่สวยงาม ทำจากวัสดุชั้นเยี่ยม ประสิทธิภาพสูง คงทน อายุการใช้งานยาวนาน ติดตั้งง่ายและปลอดภัย พร้อมการรับประกันคุณภาพอุปกรณ์เต็มสิบปีถึง 12 ปี

BRACKETS

- สกรูทำจากเหล็กไบโครเมต (Bichromate Steel) ที่ต้านทานต่อการทำปฏิกิริยากับอากาศ (Oxidation)
- วัสดุทำจากเทอร์โมพลาสติก ที่ทนความร้อนและไม่ลามไฟ
- ฝาสามารถปรับระดับได้ถึง 4 ตำแหน่ง เหมาะสำหรับทุกพื้นผิวติดตั้งได้สะดวก รวดเร็ว และมั่นคง
- ฝาด้านหน้าสามารถถอดออกได้ง่าย เพื่อความสะดวกในการซ่อมบำรุงและดูแลรักษา
- ตัวนำไฟฟ้าทำจากคอปเปอร์ อัลลอย (Copper Alloy) ที่ได้มาตรฐาน
- การเชื่อมต่อภายใน ทำให้การส่งผ่านกระแสไฟฟ้าไปยังหลอด LED เป็นไปได้อย่างราบรื่น
- พื้นผิวที่มีคุณสมบัติไม่จับฝุ่น ทำให้ทำความสะอาดง่าย
- ปุ่มกดทำจากพลาสติกที่ไม่ลามไฟ ทนความร้อนสูง และถูกออกแบบให้มั่งคั่งอายุการใช้งานยาวนาน
- สวิตช์ไฟแบบมีไฟทั้งท่อน LED สีฟ้า ทำให้การใช้งานเป็นไปโดยง่ายและสวยงาม

FUNCTIONAL COMPONENTS

- วัสดุภายในทำมาจาก ซิลเวอร์ อัลลอย ทั้งหมด เพื่ออายุการทำงานที่ยาวนานและปลอดภัยกว่า
- มีช่องสอดสายไฟ 2 ช่อง เพื่อความสะดวกในการต่อสาย สามารถใช้ได้กับสายไฟที่มีความหนา 2.5 มม. หรือ 4 มม.
- ช่องต่อสายไฟที่แยกออกมา เพื่อความแน่นอนในการต่อสายไฟ
- สกรูที่ออกแบบมาอย่างแน่นหนา
- ท่อรัดสายที่ออกแบบให้ง่ายต่อการใช้งาน และติดตั้งได้รวดเร็ว
- กรอบสีฟ้าใสด้านหลังทำจากพอลิคาร์บอเนต ที่มีคุณสมบัติทนความร้อนและแรงเสียดทานได้สูง

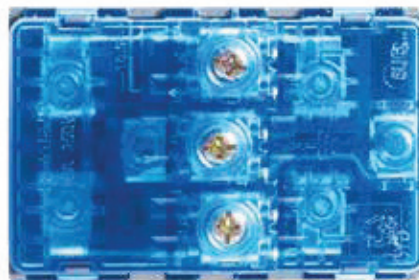





DELTA® azio









	DESCRIPTION	MLFB	COLORS	SPEC	PACKING	PRICE
	สวิตช์ทางเดียว 1 way switch, single pole	5TA9 850-0PB01	Pearl White	16A / 250V	20/400	44
		5TA9 850-0PB02	Aluminum Metallic			75
		5TA9 850-0PB03	Champagne			75
		5TA9 850-0PB04	Carbon Metallic			75
	สวิตช์ทางเดียว (ปิดมีไฟ) 1 way switch, single pole, with LED	5TA9 850-1PB01	Pearl White	16A / 250V	20/400	195
		5TA9 850-1PB02	Aluminum Metallic			259
		5TA9 850-1PB03	Champagne			259
		5TA9 850-1PB04	Carbon Metallic			259
	สวิตช์ 2 ทาง 2 way switch	5TA9 851-0PB01	Pearl White	16A / 250V	20/400	80
		5TA9 851-0PB02	Aluminum Metallic			120
		5TA9 851-0PB03	Champagne			120
		5TA9 851-0PB04	Carbon Metallic			120
	สวิตช์ 2 ทาง (ปิดมีไฟ) 2 way switch, with LED	5TA9 852-4PB01	Pearl White	16A / 250V	20/400	275
		5TA9 852-4PB02	Aluminum Metallic			350
		5TA9 852-4PB03	Champagne			350
		5TA9 852-4PB04	Carbon Metallic			350
	สวิตช์ 4 ทาง Intermediate (4-way) switch <i>(5TA0910-1NC01,02,03,04)</i>	5TA9852-3PB01	Pearl White	16A / 250V	20/400	505
		5TA9852-3PB02	Aluminum Metallic			550
		5TA9852-3PB03	Champagne			550
		5TA9852-3PB04	Carbon Metallic			550
	สวิตช์กดกระดิ่ง Bell push button with door bell symbol	5TD9 850-0PB01	Pearl White	10A / 250V	20/400	150
		5TD9 850-0PB02	Aluminum Metallic			210
		5TD9 850-0PB03	Champagne			210
		5TD9 850-0PB04	Carbon Metallic			210
	สวิตช์กดกระดิ่ง พร้อม LED Bell push button with door bell symbol and LED	5TD9 850-1PB01	Pearl White	10A / 250V	20/400	315
		5TD9 850-1PB02	Aluminum Metallic			395
		5TD9 850-1PB03	Champagne			395
		5TD9 850-1PB04	Carbon Metallic			395
	สวิตช์ทางเดียว (แป้นใหญ่ 3M) 1 Gang 1 way switch (Large)	5TA9 854-7SW01	Pearl White	10A / 250V	1/200	85
		5TA9 854-7SW02	Aluminum Metallic			165
		5TA9 854-7SW03	Champagne			165
		5TA9 854-7SW04	Carbon Metallic			165
	สวิตช์ทางเดียว (แป้นกลาง 1.5M) 1 Gang 1 way switch (Medium)	5TA9 855-2SW01	Pearl White	10A / 250V	1/200	70
		5TA9 855-2SW02	Aluminum Metallic			125
		5TA9 855-2SW03	Champagne			125
		5TA9 855-2SW04	Carbon Metallic			125

	DESCRIPTION	MLFB	COLORS	SPEC	PACKING	
	เต้ารับโทรทัศน์ Coaxial TV socket	5TG9 858-2PB01	Pearl White	75 Ohm	20/400	245
		5TG9 858-2PB02	Aluminum Metallic			345
		5TG9 858-2PB03	Champagne			345
		5TG9 858-2PB04	Carbon Metallic			345
	เต้ารับโทรศัพท์ 4 สาย RJ11 Telephone socket, 4 pin, Cat 3	5TG9 858-0PB01	Pearl White	4 pin	20/400	190
		5TG9 858-0PB02	Aluminum Metallic			275
		5TG9 858-0PB03	Champagne			275
		5TG9 858-0PB04	Carbon Metallic			275
	เต้ารับโทรศัพท์ 6 สาย RJ12 Telephone socket, 6 pin, Cat 3	5TG9 862-6PB01	Pearl White	6 pin	20/400	370
		5TG9 862-6PB02	Aluminum Metallic			450
		5TG9 862-6PB03	Champagne			450
		5TG9 862-6PB04	Carbon Metallic			450
	เต้ารับคอมพิวเตอร์ 8 สาย RJ45 Computer socket, 8 pin, Cat 5 e	5TG9 858-1PB01	Pearl White	8 pin	20/400	670
		5TG9 858-1PB02	Aluminum Metallic			860
		5TG9 858-1PB03	Champagne			860
		5TG9 858-1PB04	Carbon Metallic			860
	เต้ารับคอมพิวเตอร์ 8 สาย (Cat 6) RJ45 Computer socket, 8 pin, Cat 6	5TG0 615-1NL1	Pearl White	8 pin	20/400	790
		5TG0 615-2NL2	Aluminum Metallic			890
		5TG0 615-3NL3	Champagne			890
		5TG0 615-4NL4	Carbon Metallic			890

HOTEL SOLUTION

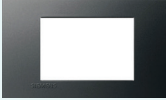
	สวิตช์เสียบการ์ด Hotel Card switch	5TG9 854-7PB01	Pearl White	16A / 250V	8/64	
		5TG9 854-7PB02	Aluminum Metallic			
		5TG9 854-7PB03	Champagne			
		5TG9 854-7PB04	Carbon Metallic			
	เต้ารับไฟเครื่องโกนหนวด Shaver unit, 110V and 220V	5UB9 850-6PB01	Pearl White	16A / 250V	3/16	
		5UB9 850-6PB02	Aluminum Metallic			
		5UB9 850-6PB03	Champagne			
		5UB9 850-6PB04	Carbon Metallic			
	ไฟลีดแอลอีดี "Do not disturb" Colored LED "Do not disturb", white cover	5TG9 853-1PB01	Red	16A / 250V	20/400	
	ไฟลีดแอลอีดี "Please clean" Colored LED "Make up my room", white cover	5TG9 853-2PB01	Red	16A / 250V	20/400	
	ไฟลีดแอลอีดี LED with white cover	5TG9 853-0PB01	Red	16A / 250V	20/400	
		5TG9 856-4PB01	Green			
		5TG9 856-5PB01	Blue			
		5TG9 856-6PB01	White			

	DESCRIPTION	MLFB	COLORS	SPEC	PACKING	PRICE
SOCKETS						
	เต้ารับ เสียบขากลมแบน มีกราวด์และแผ่นนิรภัย Grounding universal socket, 3pin flat and round with safety shutter, 2M	5UB9 852-4PB01 5UB9 852-4PB02 5UB9 852-4PB03 5UB9 852-4PB04	Pearl White Aluminum Metallic Champagne Carbon Metallic	15A / 250V	10/250	130 190 190 190
	เต้ารับ เสียบขากลมแบน มีกราวด์ Grounding universal socket, 3pin flat and round, 2M	5UB9 852-5PB01 5UB9 852-5PB02 5UB9 852-5PB03 5UB9 852-5PB04	Pearl White Aluminum Metallic Champagne Carbon Metallic	15A / 250V	10/250	85 135 135 135
	เต้ารับคู่ เสียบขากลมแบน มีกราวด์และแผ่นนิรภัย Grounding universal socket, double 3pin flat and round with safety shutter, 3M	5UB9 852-6PB01 5UB9 852-6PB02 5UB9 852-6PB03 5UB9 852-6PB04	Pearl White Aluminum Metallic Champagne Carbon Metallic	16A / 250V	6/200	230 330 330 330
	เต้ารับคู่ เสียบขากลมแบน มีกราวด์ Grounding universal socket, double 3pin flat and round, 3M	5UB9 852-7PB01 5UB9 852-7PB02 5UB9 852-7PB03 5UB9 852-7PB04	Pearl White Aluminum Metallic Champagne Carbon Metallic	16A / 250V	6/200	175 245 245 245
	เต้ารับคู่(สีแดง) เสียบขากลมแบน มีกราวด์ และแผ่นนิรภัย Grounding universal socket, double 3pin flat and round with safety shutter - RED colour, 3M	5UB9852-6PB06-Y	Red Yellow	16A / 250V	6/200	285 295
สำหรับเต้ารับสี่เหลี่ยม ติดต่อแผ่นขยาย						
ACCESSORIES						
	แผ่นอุดรูช่องว่าง Blank plate for 1M	5TG9 862-0PB01 5TG9 862-0PB02 5TG9 862-0PB03 5TG9 862-0PB04	Pearl White Aluminum Metallic Champagne Carbon Metallic		20/400	22 40 40 40
	ฟากันน้ำสำหรับสวิตช์ขนาด 120 มม. Water proof box for switches, 120 mm frame	5TG9 862-4PB01 5TG9 862-4PB02 5TG9 862-4PB03 5TG9 862-4PB04	Pearl White Aluminum Metallic Champagne Carbon Metallic		5/50	365 550 550 550
	ฟากันน้ำสำหรับเต้ารับขนาด 120 มม. Water proof box for sockets with cable outlet, 120 mm frame	5TG9 862-5PB01 5TG9 862-5PB02 5TG9 862-5PB03 5TG9 862-5PB04	Pearl White Aluminum Metallic Champagne Carbon Metallic		3/30	395 580 580 580
	ฟากันน้ำสำหรับสวิตช์ ขนาด 86 มม. Water proof box for switches, 86 mm frame	5TGO 646-1NC1 5TGO 646-2NC2 5TGO 646-3NC3 5TGO 646-4NC4	Pearl White Aluminum Metallic Carbon Metallic Champagne		7/70	365 550 550 550
	ฟากันน้ำสำหรับเต้ารับ ขนาด 86 มม. Water proof box for sockets, with cable outlet, 86 mm frame	5TGO 647-1NC1 5TGO 647-2NC2 5TGO 647-3NC3 5TGO 647-4NC4	Pearl White Aluminum Metallic Carbon Metallic Champagne		4/40	395 580 580 580
	DELTA Azio products (Water Proof Box for Thailand) 5UH9 853-3NC01 ฟากันน้ำขนาด 86 มม. สำหรับเต้ารับไฟฟ้าสีขาว 5UH9 853-3NC02 ฟากันน้ำขนาด 86 มม. สำหรับเต้ารับไฟฟ้าสีเงินเมทาลิก 5UH9 853-3NC03 ฟากันน้ำขนาด 86 มม. สำหรับเต้ารับไฟฟ้าสีดำเมทาลิก					340 505 505

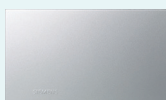
	DESCRIPTION	MLFB	COLORS	SPEC	PACKING	PRICE
	ฝา 1 ช่อง ขนาด 86 มม. 1 Module cover plate and frame, 86 mm	5TG9 852-2PB01	Pearl White	20/160	25	
		5TG9 852-2PB02	Aluminum Metallic			40
		5TG9 852-2PB03	Champagne			40
		5TG9 852-2PB04	Carbon Metallic			40
	ฝา 2 ช่อง ขนาด 86 มม. 2 Module cover plate and frame, 86 mm	5TG9 852-3PB01	Pearl White	20/160	25	
		5TG9 852-3PB02	Aluminum Metallic			40
		5TG9 852-3PB03	Champagne			40
		5TG9 852-3PB04	Carbon Metallic			40
	ฝา 3 ช่อง ขนาด 86 มม. 3 Module cover plate and frame, 86 mm	5TG9 860-4PB01	Pearl White	20/160	25	
		5TG9 860-4PB02	Aluminum Metallic			40
		5TG9 860-4PB03	Champagne			40
		5TG9 860-4PB04	Carbon Metallic			40
	ฝา 1 ช่อง ขนาด 120 มม. 1 Module cover plate and frame, 120 mm	5TG9 860-5PB01	Pearl White	15/150	25	
		5TG9 860-5PB02	Aluminum Metallic			45
		5TG9 860-5PB03	Champagne			45
		5TG9 860-5PB04	Carbon Metallic			45
	ฝา 2 ช่อง ขนาด 120 มม. 2 Module cover plate and frame, 120 mm	5TG9 860-6PB01	Pearl White	15/150	25	
		5TG9 860-6PB02	Aluminum Metallic			45
		5TG9 860-6PB03	Champagne			45
		5TG9 860-6PB04	Carbon Metallic			45
	ฝา 3 ช่อง ขนาด 120 มม. 3 Module cover plate and frame, 120 mm	5TG9 860-7PB01	Pearl White	15/150	25	
		5TG9 860-7PB02	Aluminum Metallic			45
		5TG9 860-7PB03	Champagne			45
		5TG9 860-7PB04	Carbon Metallic			45
	ฝา 2 ช่อง ขนาด 120 มม. 2 Module cover plate and frame, 120 mm	5TG9 860-8PB01	Pearl White	15/150	25	
		5TG9 860-8PB02	Aluminum Metallic			45
		5TG9 860-8PB03	Champagne			45
		5TG9 860-8PB04	Carbon Metallic			45
	ฝา 4 ช่อง 4 Module cover plate and frame	5TG9 861-0PB01	Pearl White	12/96	87	
		5TG9 861-0PB02	Aluminum Metallic			155
		5TG9 861-0PB03	Champagne			155
		5TG9 861-0PB04	Carbon Metallic			155
	ฝา 3+3 ช่อง 3 + 3 Module cover plate and frame	5TG9 861-1PB01	Pearl White	12/96	87	
		5TG9 861-1PB02	Aluminum Metallic			155
		5TG9 861-1PB03	Champagne			155
		5TG9 861-1PB04	Carbon Metallic			155
	ฝา 4x2 ช่อง Cover Plate and frame, 120 mm, Blank	5TG9 861-6PB01	Pearl White	15/150	65	
		5TG9 861-6PB02	Aluminum Metallic			120
		5TG9 861-6PB03	Champagne			120
		5TG9 861-6PB04	Carbon Metallic			120

	DESCRIPTION	MLFB	COLORS	SPEC	PACKING	PRICE
COMPLETE UNIT						
	สวิตช์ทางเดียว 1 สวิตช์ 1 Gang 1 way switch	5TA9 854-7PB01 5TA9 854-7PB02 5TA9 854-7PB03 5TA9 854-7PB04	Pearl White Aluminum Metallic Champagne Carbon Metallic	16A / 250V	8/80	105 195 195 195
	สวิตช์ทางเดียว 1 สวิตช์ (ปิดมีไฟ) 1 Gang 1 way switch with LED	5TA9 854-8PB01 5TA9 854-8PB02 5TA9 854-8PB03 5TA9 854-8PB04	Pearl White Aluminum Metallic Champagne Carbon Metallic	16A / 250V	8/80	275 400 400 400
	สวิตช์สองทาง 1 สวิตช์ 1 Gang 2 way switch	5TA9 855-0PB01 5TA9 855-0PB02 5TA9 855-0PB03 5TA9 855-0PB04	Pearl White Aluminum Metallic Champagne Carbon Metallic	16A / 250V	8/80	150 245 245 245
	สวิตช์สองทาง 1 สวิตช์ (ปิดมีไฟ) 1 Gang 2 way switch with LED	5TA9 855-1PB01 5TA9 855-1PB02 5TA9 855-1PB03 5TA9 855-1PB04	Pearl White Aluminum Metallic Champagne Carbon Metallic	16A / 250V	8/80	310 442 442 442
	สวิตช์ทางเดียว 2 สวิตช์ 2 Gang 1 way switch	5TA9 855-2PB01 5TA9 855-2PB02 5TA9 855-2PB03 5TA9 855-2PB04	Pearl White Aluminum Metallic Champagne Carbon Metallic	16A / 250V	8/80	160 260 260 260
	สวิตช์ทางเดียว 2 สวิตช์ (ปิดมีไฟ) 2 Gang 1 way switch with LED	5TA9 855-3PB01 5TA9 855-3PB02 5TA9 855-3PB03 5TA9 855-3PB04	Pearl White Aluminum Metallic Champagne Carbon Metallic	16A / 250V	8/80	505 675 675 675
	สวิตช์สองทาง 2 สวิตช์ 2 Gang 2 way switch	5TA9 855-4PB01 5TA9 855-4PB02 5TA9 855-4PB03 5TA9 855-4PB04	Pearl White Aluminum Metallic Champagne Carbon Metallic	16A / 250V	8/80	250 375 375 375
	สวิตช์สองทาง 2 สวิตช์ (ปิดมีไฟ) 2 Gang 2 way switch with LED	5TA9 855-5PB01 5TA9 855-5PB02 5TA9 855-5PB03 5TA9 855-5PB04	Pearl White Aluminum Metallic Champagne Carbon Metallic	16A / 250V	8/80	575 760 760 760
	สวิตช์กดกระดิ่ง 1 Way bell push button, bell symbol	5TD9 850-8PB01 5TD9 850-8PB02 5TD9 850-8PB03 5TD9 850-8PB04	Pearl White Aluminum Metallic Champagne Carbon Metallic	10A / 250V	8/80	280 315 315 315
	สวิตช์กดกระดิ่ง (ปิดมีไฟ) 1 Way bell push button, bell symbol with LED	5TD9 851-0PB01 5TD9 851-0PB02 5TD9 851-0PB03 5TD9 851-0PB04	Pearl White Aluminum Metallic Champagne Carbon Metallic	10A / 250V	8/80	370 510 510 510

DESCRIPTION	MLFB	COLORS	SPEC	PACKING	PRICE
ELECTRONIC SOLUTION					
 สวิตช์ตรวจจับความเคลื่อนไหว Movement Detector switch, 2M	5TG9 855-4PB01 5TG9 855-4PB02 5TG9 855-4PB03 5TG9 855-4PB04	Pearl White Aluminum Metallic Champagne Carbon Metallic	250V	10/250	1360 1730 1730 1730
 กระดิ่ง Buzzer, 1M	5TG9 855-0PB01 5TG9 855-0PB02 5TG9 855-0PB03 5TG9 855-0PB04	Pearl White Aluminum Metallic Champagne Carbon Metallic	250V	20/400	480 580 580 580
COMPLETE UNIT					
 กล่องป๊อปอัพ พังพื้น สำหรับเต้ารับโทรศัพท์ pop-up for information socket	5UH8 492-3NC01	Silver		10	1890
 กล่องป๊อปอัพ พังพื้น สำหรับเต้ารับไฟฟ้า pop-up socket frame + terminal set use for floor	5TG0 111-5NC1-10	Gold		10	2580
 กล่องป๊อปอัพ พังพื้น สำหรับเต้ารับไฟฟ้า pop-up socket frame + terminal set use for floor	5UH8-491-3NC01-10	Silver		10	1770
 กล่องป๊อปอัพ พังพื้น สำหรับเต้ารับโทรศัพท์ pop-up socket frame	5UH8-492-3NC01-10	Silver		10	1725

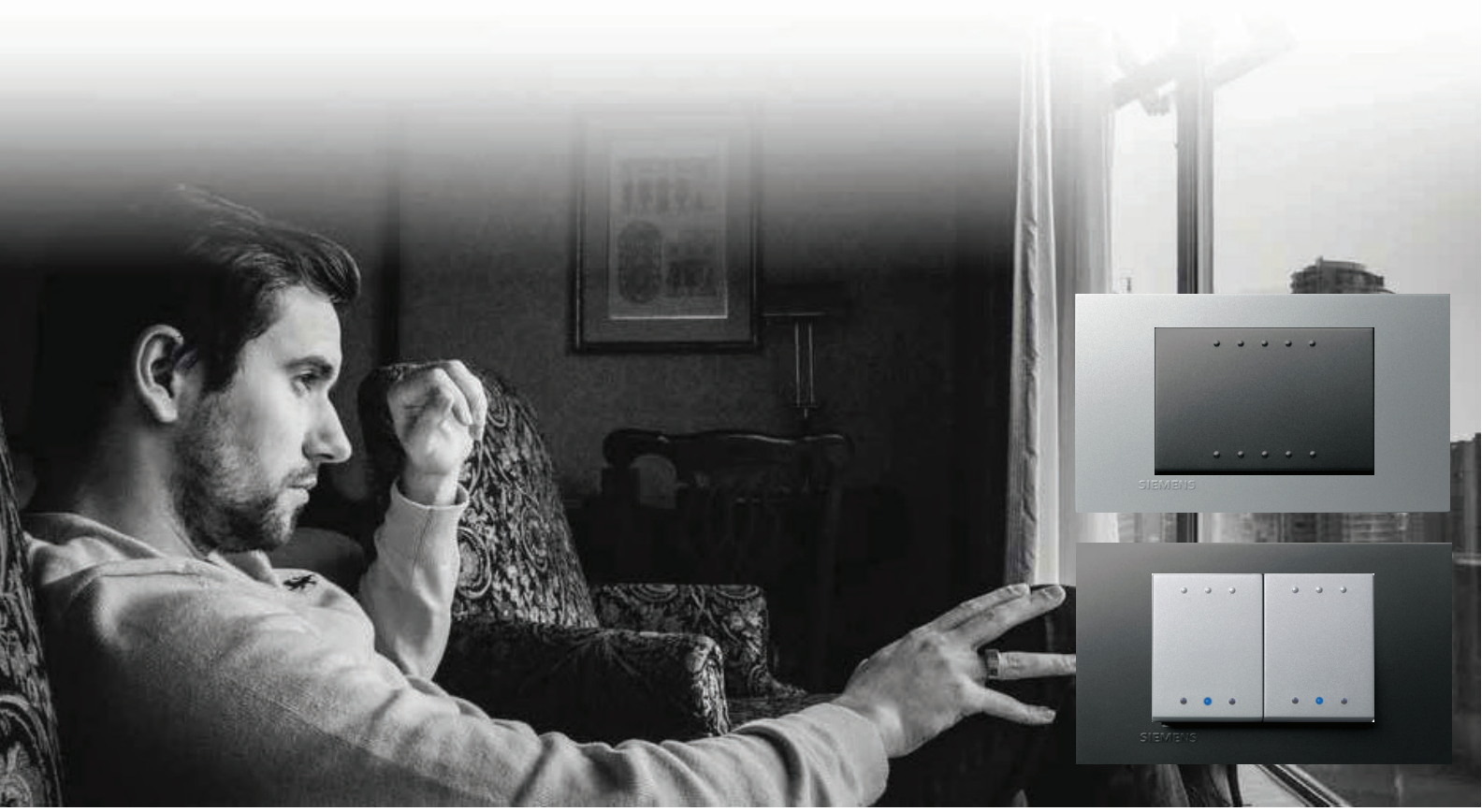

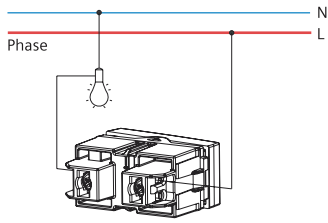

สวิตช์ทางเดียว

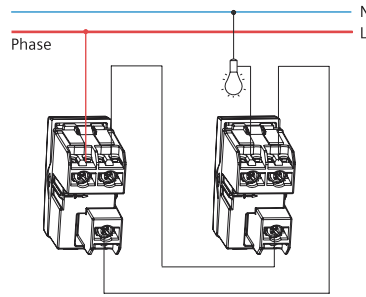

สวิตช์ 2 ทาง

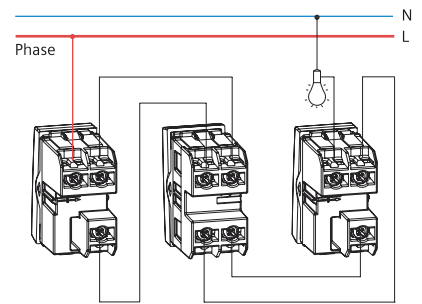

สวิตช์ 4 ทาง

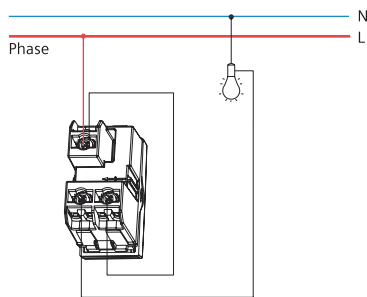

สวิตช์ทางเดียว (แบบปิดมีไฟ)

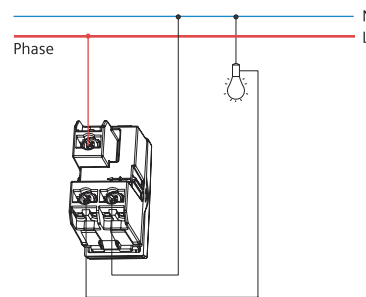

สวิตช์ทางเดียว (แบบเปิดมีไฟ)

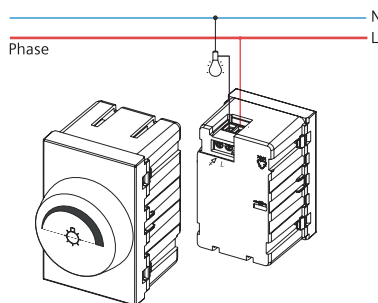

สวิตช์ทรัฟ

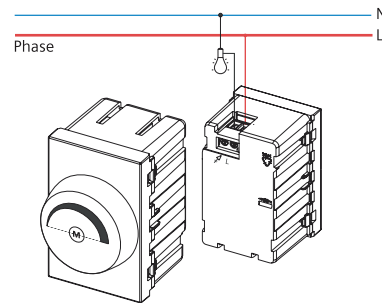

สวิตช์ปรับพัลลวม

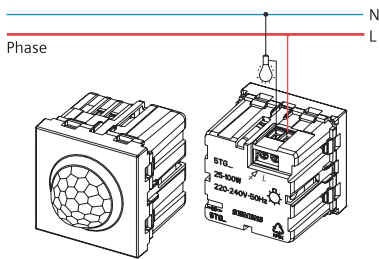

สวิตช์ตรวจจับความเคลื่อนไหว

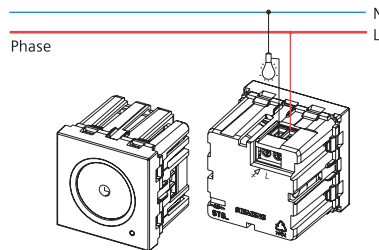

สวิตช์ลิมพัลลวมและหน่วงเวลา

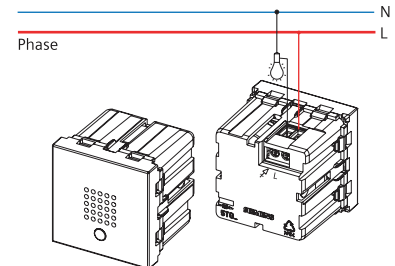

สวิตช์ควบคุมเสียงพร้อมโหมดต่อเนื่อง

DIMENSION

DELTA[®] azio

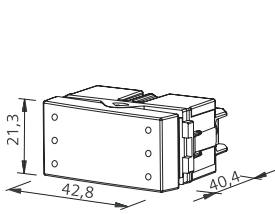

สวิตช์ ขนาด 1 ช่อง

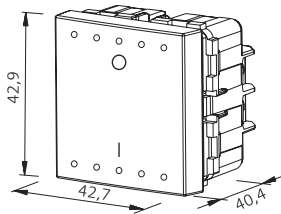

สวิตช์ ขนาด 2 ช่อง

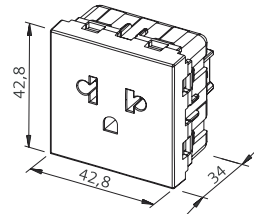

เด้าร์รับ ขนาด 2 ช่อง

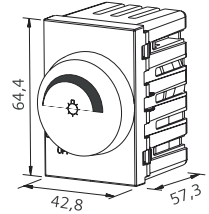

สวิตช์หรีไฟ

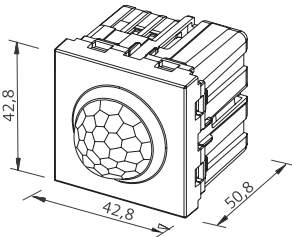

สวิตช์ตรวจจับความเคลื่อนไหว

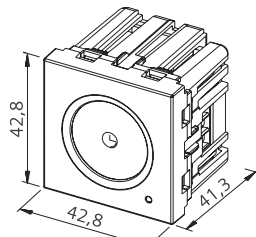

สวิตช์สัมพันธ์และหน่วงเวลา

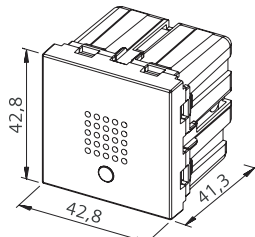

สวิตช์ควบคุมเสียงพร้อมหมตต่อเนื่อง

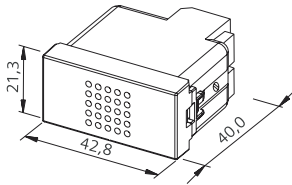

กระดิ่ง

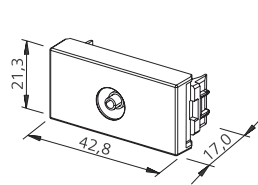

เด้าร์รับโทรทัศน์

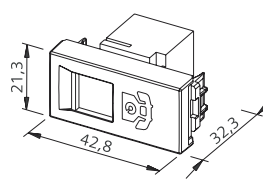

เด้าร์รับโทรศัพท์ 4,6 สาย

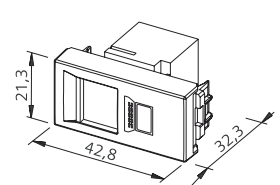

เด้าร์รับคอมพิวเตอร์

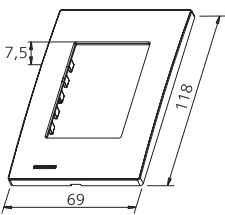

Box 3X3

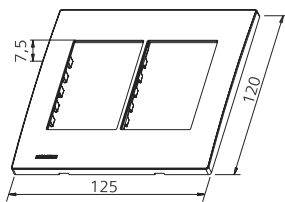

Box 4X2

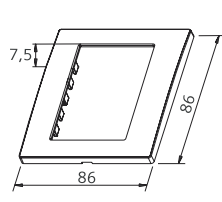

สำหรับ ขนาด 86 มม.
MK box ขนาด 3x3 สกรูขันน็อต บน-ล่าง

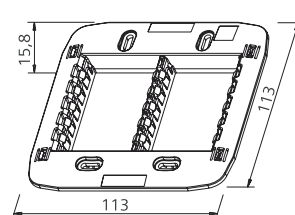

Box 4X4

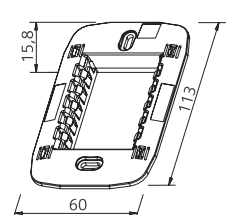

สำหรับ ขนาด 120 มม.

สำหรับ Pop up ฟังพื้น

* กล่องพักสาย (Junction Box)
ที่ชื่อใต้ตามร้านค้าทั่วไป

color code

- 01 Pearl White
- 02 Aluminum Metallic
- 03 Champagne
- 04 Carbon Metallic



SIMPLE



RUSTIC



GLAMOUR



STYLISH



CASUAL

แบบ ๒๑.๖
ลำดับที่ ๑

ใบอนุญาตที่ น. 25222-215/824



ใบอนุญาต
นำผลิตภัณฑ์อุตสาหกรรมเข้ามาเพื่อจำหน่ายในราชอาณาจักร
อาศัยอำนาจตามความในมาตรา ๒๑ แห่งพระราชบัญญัติมาตรฐานผลิตภัณฑ์อุตสาหกรรม พ.ศ. ๒๕๑๑
และวิธีการนำสินค้ามาตรฐานผลิตภัณฑ์อุตสาหกรรม
ออกใบอนุญาตฉบับนี้ให้
บริษัท ซิเมนส์ จำกัด
บริษัท ซิเมนส์ จำกัด

เลขประจำตัวผู้เสียภาษีอากร 0105562170751

มีสำนักงานแห่งใหญ่ตั้งอยู่เลขที่ 2922/320-323 อาคารพาณิชย์เลขที่ 2 ชั้นที่ 32
หมู่ที่ ๑ ตำบลบางกอกใหญ่ อำเภอเมือง จังหวัดกรุงเทพมหานคร
คำขอขยาย ขยายไป คำขอ/ขอ ขยายไป จังหวัด กรุงเทพมหานคร
นำผลิตภัณฑ์อุตสาหกรรม ชนิดที่ผลิตไปใช้โดยผูกขาดและสิ่งตีพิมพ์ที่เกี่ยวข้องกับผลิตภัณฑ์ไป
ตามมาตรฐานผลิตภัณฑ์อุตสาหกรรม ชนิดที่ผลิตไปใช้โดยผูกขาดและสิ่งตีพิมพ์ที่เกี่ยวข้องกับผลิตภัณฑ์ไป
ชื่อ/กำหนดทั่วไป

ตามมาตรฐานผลิตภัณฑ์อุตสาหกรรม ชนิดที่ผลิตไปใช้โดยผูกขาดและสิ่งตีพิมพ์ที่เกี่ยวข้องกับผลิตภัณฑ์ไป
คำขอขยาย ขยายไป เลข 824-2551 เข้ามาเพื่อจำหน่ายในราชอาณาจักร
ทำที่โรงงาน/ผู้ทำชื่อ SIEMENS WIRING ACCESSORIES SHANDONG LTD.
ตั้งอยู่เลขที่ NO.126, YUMIN ROAD, HIGH-TECH DEVEL ZIBO, 255086, PEOPLE'S
REPUBLIC OF CHINA

รายละเอียดของผลิตภัณฑ์อุตสาหกรรมที่ได้รับอนุญาต แสดงไว้ในลำดับที่ ๒
บันทึกการเปลี่ยนแปลง แสดงไว้ในลำดับที่ ๓

ทั้งนี้ ผู้รับใบอนุญาตต้องปฏิบัติตามเงื่อนไขในการอนุญาตที่กระทรวงการกำหนด
ออกให้ ณ วันที่ 26 มิ.ย. 2564

(นายวิเชียร พนมวิชัย)
นางนิกรสำนักรวมมาตรฐานผลิตภัณฑ์อุตสาหกรรม

สำนักงานมาตรฐานผลิตภัณฑ์อุตสาหกรรม
กระทรวงอุตสาหกรรม

แบบ ๒๑.๖
ลำดับที่ ๑

ใบอนุญาตที่ น. 24685-1/166



ใบอนุญาต
นำผลิตภัณฑ์อุตสาหกรรมเข้ามาเพื่อจำหน่ายในราชอาณาจักร
อาศัยอำนาจตามความในมาตรา ๒๑ แห่งพระราชบัญญัติมาตรฐานผลิตภัณฑ์อุตสาหกรรม พ.ศ. ๒๕๑๑
และวิธีการนำสินค้ามาตรฐานผลิตภัณฑ์อุตสาหกรรม
ออกใบอนุญาตฉบับนี้ให้
บริษัท ซิเมนส์ จำกัด
เลขประจำตัวผู้เสียภาษีอากร 0105562170751

มีสำนักงานแห่งใหญ่ตั้งอยู่เลขที่ 2922/320-323 อาคารพาณิชย์เลขที่ 2 ชั้นที่ 32
หมู่ที่ ๑ ตำบลบางกอกใหญ่ อำเภอเมือง จังหวัดกรุงเทพมหานคร
คำขอ/ขอ ขยายไป คำขอ/ขอ ขยายไป จังหวัด กรุงเทพมหานคร
นำผลิตภัณฑ์อุตสาหกรรม ชนิดที่ผลิตไปใช้โดยผูกขาดและสิ่งตีพิมพ์ที่เกี่ยวข้องกับผลิตภัณฑ์ไป
ตามมาตรฐานผลิตภัณฑ์อุตสาหกรรม ชนิดที่ผลิตไปใช้โดยผูกขาดและสิ่งตีพิมพ์ที่เกี่ยวข้องกับผลิตภัณฑ์ไป
ชื่อ/กำหนดทั่วไป เลข 166-2559 เข้ามาเพื่อจำหน่ายในราชอาณาจักร
ทำที่โรงงาน/ผู้ทำชื่อ SIEMENS WIRING ACCESSORIES SHANDONG LTD.
ตั้งอยู่เลขที่ NO.126, YUMIN ROAD, HIGH-TECH DEVEL ZIBO, 255086, PEOPLE'S
REPUBLIC OF CHINA

รายละเอียดของผลิตภัณฑ์อุตสาหกรรมที่ได้รับอนุญาต แสดงไว้ในลำดับที่ ๒
บันทึกการเปลี่ยนแปลง แสดงไว้ในลำดับที่ ๓

ทั้งนี้ ผู้รับใบอนุญาตต้องปฏิบัติตามเงื่อนไขในการอนุญาตที่กระทรวงการกำหนด
ออกให้ ณ วันที่ 25 มิ.ย. 2563

(นายวิเชียร พนมวิชัย)
นางนิกรสำนักรวมมาตรฐานผลิตภัณฑ์อุตสาหกรรม

DELTA® azio

Price List

(Last updated on 1/8/2022)



Switch



5TA13113PC01
10AX 1 Gang 1 Way Switch
THB 75

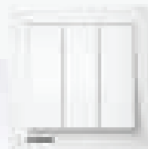

5TA13333PC01
10AX 3 Gang 2 Way Switch
THB 240



5TA13213PC01
10AX 2 Gang 1 Way Switch
THB 115



5TA13433PC01
10AX 4 Gang 2 Way Switch
THB 440



5TA13313PC01
10AX 3 Gang 1Way Switch
THB 175



5TA13153PC01
10AX 1 Gang Intermediate Switch
THB 590



5TA13413PC01
10AX 4 Gang 1 Way Switch
THB 225



5TA13613PC01
20A 1 Gang Double Pole
Switch with neon Indicator



5TA13133PC01
10AX 1 Gang 2 Way Switch
THB 125



5TA13623PC01
32A 1 Gang Double Pole
Switch with neon Indicator



5TA13233PC01
10AX 2 Gang 2 Way Switch
THB 175

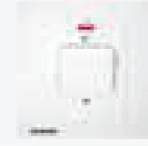

5TA13633PC01
45A 1 Gang Double Pole



5TD13123PC01
Doorbell Switch
THB 125

Socket



5UB1 3348PC01
16A 1 Gang Unswitched Socket
THB 150



5UB1 3448PC01
16A 1 Gang SP Switched Socket
with Indicator
THB 290

Connection Unit



5UB13613PC01
25 A Connec on Unit



5UB13513PC01
13A Fused Connec on Unit



5UB13523PC01
13A Fused Connec on Unit with
Double Pole Switch and Indicator

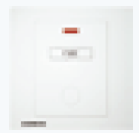

5UB13533PC01
13A Fused Connec on Unit with
Indicator



5UB13543PC01
13A Fused Connec on Unit with
Double Pole Switch

Accessories



5UH13133PC01
Blank plate
THB 65

Information Socket

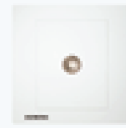

5UH13313PC01
TV socket
THB 165



5UH13323PC01
Braodband TV socket, F
connec on
THB 315



5UH13613PC01
1gang RJ11 socket
THB 165



5UH13643PC01
2gang RJ11 socket
THB 225



5UH13623PC01
1gang RJ45 CAT5e socket
THB 225



5UH13653PC01
2gang RJ45 CAT5e socket
THB 425



5UH13633PC01
RJ11+RJ45 Cat5e socket
THB 225



5UH13353PC01
TV+RJ45 cat5e socket
THB 350



5UH13333PC01
TV+RJ11 socket
THB 225



สวิตช์และตู้รับไฟฟ้า รุ่นเดลต้า เรลฟา **Siemens DELTA relfa 120 series**

Catalog
Thailand
Version

Edition
2021/22

SIEMENS

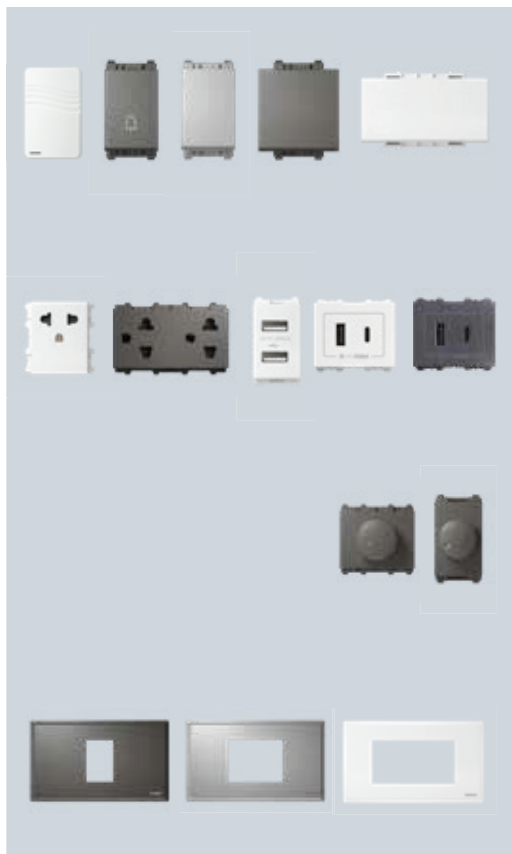
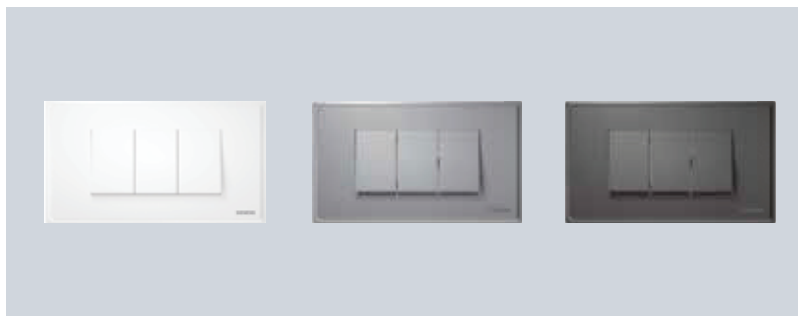



































DELTA relfa มาพร้อมโทนสี
ให้เลือกใช้งานเข้ากับพื้นผิว
ผนังห้องที่ต้องการ ด้วย 3
โทนสี ได้แก่ สีขาว สีเงิน และ
สีเทาเข้ม

คุณสมบัติเด่น





































- วัสดุทำจากไฟสคาร์บอนเนต
คุณภาพสูง ไม่ลามไฟ ทนทาน
ต่อแรงกระแทก
- ติดตั้งสะดวกง่ายตาย
- ผ่านการทดสอบความเข้ากันได้ทาง
แม่เหล็กไฟฟ้า EMC Protection
- มีทั้งตัวรับ USB Charger Type A
รุ่น 2.1 A ขนาด 1M ที่สามารถเสียบ
สายได้ 2 ช่อง และรุ่นตัวรับแบบผสม
USB Charger Type A+ Type C
ที่ตอบโจทย์ได้หลากหลาย
- ผ่านมาตรฐานผลิตภัณฑ์อุตสาหกรรม (มอก.)

สวิตช์ไฟ









	สวิตช์ทางเดียว ขนาด 1M 10AX 1M 1 Way Switch	5TA2211-1PC11 5TA2211-1PC12 5TA2211-1PC13	  	ขาว เงิน เทาเข้ม	30 38 38
	สวิตช์ทางเดียว ขนาด 1.5M 10AX 1.5M 1 Way Switch	5TA2211-2PC11 5TA2211-2PC12 5TA2211-2PC13	  	ขาว เงิน เทาเข้ม	45 54 54
	สวิตช์ทางเดียว ขนาด 3M 10AX 3M 1 Way Switch	5TA2211-3PC11 5TA2211-3PC12 5TA2211-3PC13	  	ขาว เงิน เทาเข้ม	51 62 62
	สวิตช์ 2 ทาง ขนาด 1M 10AX 1M 2 Way Switch	5TA2213-1PC11 5TA2213-1PC12 5TA2213-1PC13	  	ขาว เงิน เทาเข้ม	45 55 55
	สวิตช์ 2 ทาง ขนาด 1.5M 10AX 1.5M 2 Way Switch	5TA2213-2PC11 5TA2213-2PC12 5TA2213-2PC13	  	ขาว เงิน เทาเข้ม	63 75 75
	สวิตช์ 2 ทาง ขนาด 3M 10AX 3M 2 Way Switch	5TA2213-3PC11 5TA2213-3PC12 5TA2213-3PC13	  	ขาว เงิน เทาเข้ม	72 88 88
	สวิตช์ 4 ทาง 1M Intermediate Switch 24mm	5TA2217-1PC11 5TA2217-1PC12 5TA2217-1PC13	  	ขาว เงิน เทาเข้ม	310 320 320
	สวิตช์กดกระดิ่ง 10A Doorbell Switch	5TD2211-1PC11 5TD2211-1PC12 5TD2211-1PC13	  	ขาว เงิน เทาเข้ม	90 105 105
	กลองกระดิ่ง Door Chime 220-240 (Built-in transformer)	5TD1351-3PC01		ขาว	620





















เต้ารับไฟฟ้า

	เต้ารับ ฆากลมแบน มีกรวด มีมันนิรภัย 16A 2M 3 Pin Socket	5UB2234-8PC11 5UB2234-8PC12 5UB2234-8PC13	  	ขาว เงิน เทาเข้ม	95 120 120
	เต้ารับคู่ ฆากลมแบน มีกรวด มีมันนิรภัย 16A 3M Twin 3 Pin Socket	5UB3344-8PC11 5UB3344-8PC12 5UB3344-8PC13	  	ขาว เงิน เทาเข้ม	139 180 180
	เต้ารับคู่ แบบ USB ขนาด 2.1แอมป์ 1M Twin USB charger (2.1A 2ports)	5UH2211-1PC11 5UH2211-1PC12 5UH2211-1PC13	  	ขาว เงิน เทาเข้ม	760 950 950
	เต้ารับ USB Type A + Type C USB Type A + Type C 2.4 A	5UH2212-2PC11 5UH2212-2PC12 5UH2212-2PC13	  	ขาว เงิน เทาเข้ม	890 980 980
	เต้ารับโทรทัศน์ แบบเกลียว 1M TV Socket, F type	5UH2231-1PC11 5UH2231-1PC12 5UH2231-1PC13	  	ขาว เงิน เทาเข้ม	137 168 168
	เต้ารับโทรทัศน์ แบบเสียบ 1M TV Socket, Coaxial 75ohm	5UH2232-1PC11 5UH2232-1PC12 5UH2232-1PC13	  	ขาว เงิน เทาเข้ม	132 160 160
	เต้ารับโทรศัพท์ 1M RJ11 Socket	5UH2233-1PC11 5UH2233-1PC12 5UH2233-1PC13	  	ขาว เงิน เทาเข้ม	122 150 150
	เต้ารับคอมพิวเตอร์ 1M RJ45 Cat5e Socket	5UH2234-1PC11 5UH2234-1PC12 5UH2234-1PC13	  	ขาว เงิน เทาเข้ม	315 380 380
	เต้ารับคอมพิวเตอร์ 8สาย (Cat6) 8 Core Data Socket 24mm	5UH2235-1PC11 5UH2235-1PC12 5UH2235-1PC13	  	ขาว เงิน เทาเข้ม	395 495 495

สวิตซ์หรี่ไฟ

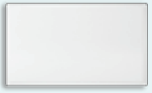
	สวิตซ์หรี่ไฟ ขนาด 1M ขนาด 4-100W 1M Dimmer Switch	5UH2241-1PC11 5UH2241-1PC12 5UH2241-1PC13	  	ขาว เงิน เทาเข้ม	490 590 590
	สวิตซ์หรี่ไฟ ขนาด/M ขนาด 4-100W 2M Dimmer Switch with EMC protection	5UH2241-2PC11 5UH2241-2PC12 5UH2241-2PC13	  	ขาว เงิน เทาเข้ม	710 950 950

ฝาครอบ

	ฝา 1 ช่อง 1M ขนาด 120 มม. 1M Plate + frame	5UH2221-1PC11 5UH2221-1PC12 5UH2221-1PC13	  	ขาว เงิน เทาเข้ม	20 32 32
	ฝา 1 ช่อง 2M ขนาด 120 มม. 2M Plate + frame	5UH2221-2PC11 5UH2221-2PC12 5UH2221-2PC13	  	ขาว เงิน เทาเข้ม	20 32 32
	ฝา 1 ช่อง 3M ขนาด 120 มม. 3M Plate + frame	5UH2221-3PC11 5UH2221-3PC12 5UH2221-3PC13	  	ขาว เงิน เทาเข้ม	20 32 32
	ฝา 2 ช่อง 1M ขนาด 120 มม. 1M + 1M Plate + frame	5UH2222-1PC11 5UH2222-1PC12 5UH2222-1PC13	  	ขาว เงิน เทาเข้ม	20 32 32
	ฝา 4 ช่องสำหรับสวิตช์ 1M 4 x 1 M double plate + frame	5UH2222-4PC11 5UH2222-4PC12 5UH2222-4PC13	  	ขาว เงิน เทาเข้ม	88 110 110
	ฝา 3+3 ช่อง 2 x 3 M double plate + frame	5UH2222-6PC11 5UH2222-6PC12 5UH2222-6PC13	  	ขาว เงิน เทาเข้ม	88 110 110
	แผ่นอุดรูช่องว่าง 1M Blank Plate	5UH2251-1PC11 5UH2251-1PC12 5UH2251-1PC13	  	ขาว เงิน เทาเข้ม	16 28 28
	ฝาปิดช่องว่าง ขนาด 120 มม. Full Blank Plate	5UH2223-3PC11 5UH2223-3PC12 5UH2223-3PC13	  	ขาว เงิน เทาเข้ม	28 35 35
	ฝาทันน้ำ IP55 IP 55 Weatherproof Cover	5UH2252-3PC01		เทาเข้ม	300



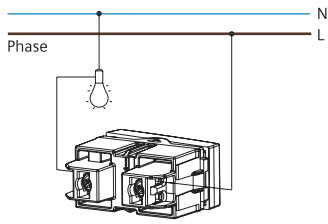

สวิตซ์ทางเดียว

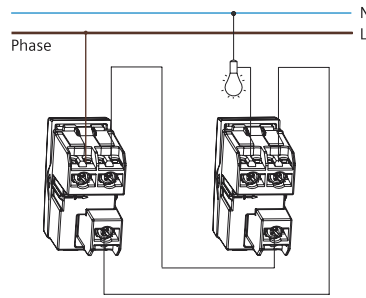

สวิตซ์ 2 ทาง

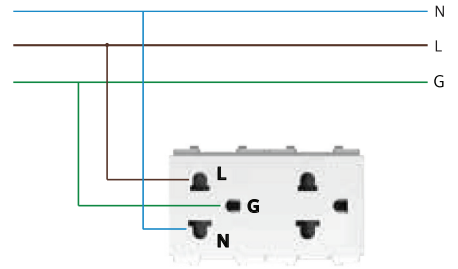

เตารับไฟฟ้า

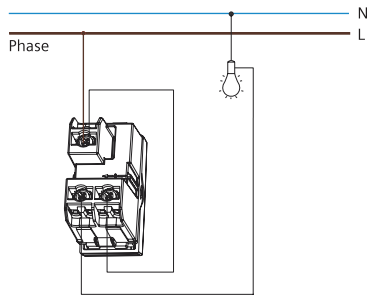

สวิตซ์ทางเดียว (แบบปิดมีไฟ)

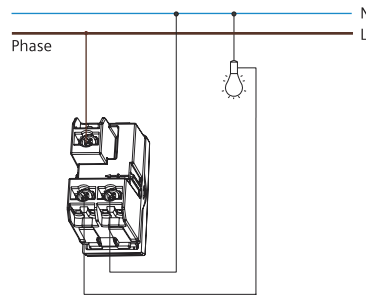

สวิตซ์ทางเดียว (แบบปิดมีไฟ)



SIEMENS

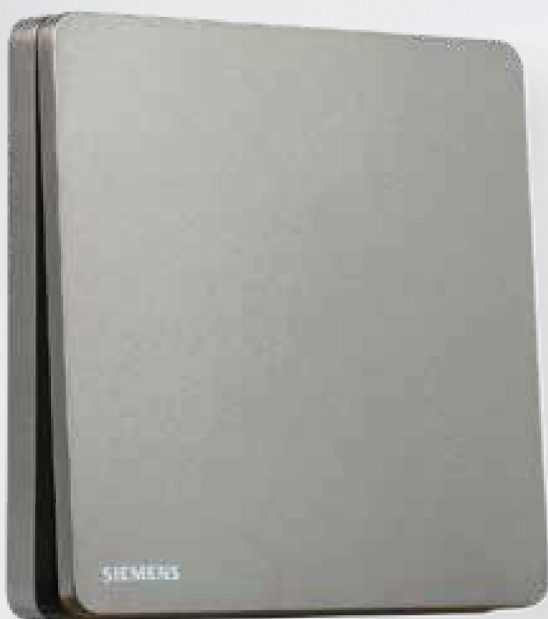

Frameless, Boundless

Bold design never follows the stream



Siemens DELTA ®

Arina Series

Siemens DELTA arina switch and socket



Never follow the stream

Do you accept the commonplace
or seek life on the edge?

Whether chasing a dream
or creating a trend,
listen to your heart.

It always beats freely in
a frameless world.



Boundless

Frameless Design

The frameless design embraces minimalism beyond traditions, serving as an attractive addition to any decor.

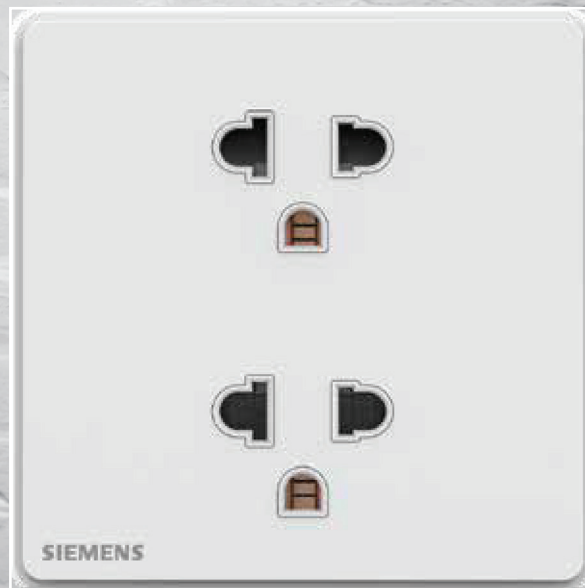

Sleekness

High-grade Polishing

The high-grade PC materials enhanced a highly polished surface, sleek like the surface of a lacquered-piano.

Hassle-free

Ergonomic and efficient design in all disciplines makes it safe and convenient for users.

The termination design effectively reduces the metal temperature; the dual-layered faceplate on the socket gives double assurance; a wide-spaced socket with USB brings versatility.

Bold design never follows the stream

Creativity is an attitude that brings radical transformation.



Convenient

Dual surfaced design

Wide selection of functional modules to meet individual needs. Rigid surround makes easy installation even on an uneven wall.

Seamless

State-of-the-art termination design

A special termination design can seamlessly fit a 1-4 sq mm wire. Installation has never been so easy.

Invisible

Subtle LED light

The LED light emits a subtle glow when the switch is off, and fades away when turned on. Whether on or off, the LED is always an elegant complement to its surroundings.



**Bold design
never follows the stream**

Push beyond boundaries.



Products with functions

Perfectly meet the demands of luxury hotels and apartments.

Be Unique. Do Different

Switch and Door Bell



5TA81163PC01
16AX 1 Gang 1 Way Switch
with LED indicator



5TA81263PC01
16AX 2 Gang 1 Way Switch
with LED indicator



5TA81363PC01
16AX 3 Gang 1 Way Switch
with LED indicator



5TA81463PC01
16AX 4 Gang 1 Way Switch
with LED indicator



5TA81173PC01
16AX 1 Gang 2 Way Switch
with LED indicator



5TA81273PC01
16AX 2 Gang 2 Way Switch
with LED indicator



5TA81373PC01
16AX 3 Gang 2 Way Switch
with LED indicator



5TA81473PC01
16AX 4 Gang 2 Way Switch
with LED indicator



5TA81123PC01
16AX 1 Gang 1 Way Switch



5TA81223PC01
16AX 2 Gang 1 Way Switch



5TA81323PC01
16AX 3 Gang 1 Way Switch



5TA81423PC01
16AX 4 Gang 1 Way Switch



5TA81143PC01
16AX 1 Gang 2 Way Switch



5TA81243PC01
16AX 2 Gang 2 Way Switch



5TA81343PC01
16AX 3 Gang 2 Way Switch



5TA81443PC01
16AX 4 Gang 2 Way Switch



5TD81123PC01
Doorbell Switch



5TA81153PC01
16AX Intermediate switch

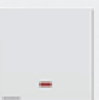

5TA81613PC01
20A 1 Gang Double Pole Switch
with neon Indicator



5TA81623PC01
32A 1 Gang Double Pole Switch
with neon Indicator



5TA81633PC01
45A 1 Gang Double Pole Switch
with neon Indicator

Power Socket

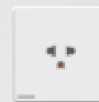

5UB81348PC01
16A One Gang 3 Pin Socket



5UB81448PC01
16A Twin Gang 3 Pin Socket

IDENTITY YOUR STYLE

บริษัท อีทริทรี โนซ์ คอร์ปอเรชั่น จำกัด (มหาชน)

89/18-19 หมู่.5 ตำบลพันท้ายนรสิงห์ อำเภอเมืองสมุทรสาคร จังหวัดสมุทรสาคร 74000

Tel. : 034-872-577, 034-446258, 034-446265 Fax : 034-872566, 034-446267

WWW.LIGHTTRIO.COM



LINE OFFICIAL



WEBSITE