

HOME HUK SMART

เรื่องบ้าน 24 ชม. ต้อง HomeHuk



2020-2021
Home Automation System



Manual

คู่มือการใช้งาน

ดาวน์โหลดแอปพลิเคชัน



HOMEHUK SMART



ขั้นตอนการลงทะเบียน



ลงทะเบียนใช้งานผ่านอีเมล



ใส่รหัสยืนยันที่ส่งเข้าทางอีเมล



ตั้งรหัสผ่านเพื่อเข้าใช้งาน App

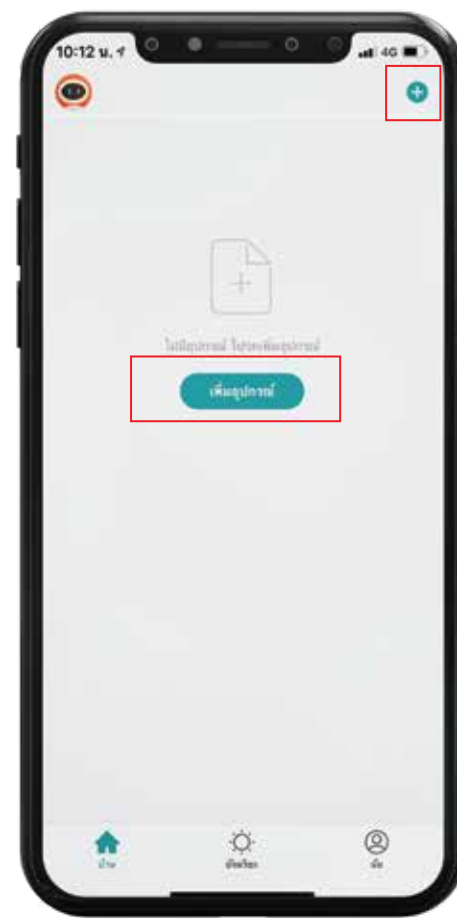

เลือก “เพิ่มอุปกรณ์”

การเพิ่มอุปกรณ์ Smart Home



เลือก “หมวดหมู่อุปกรณ์” และเลือก “อุปกรณ์” ที่ต้องการจะเพิ่ม



เชื่อมต่อสัญญาณ Wi-Fi ใช้สัญญาณ 2.4 GHz



อุปกรณ์กำลังเชื่อมต่อ Wi-Fi และเชื่อมต่อ App



เชื่อมต่ออุปกรณ์เรียบร้อยแล้ว

Main Product Lines

● Electrical Product (อุปกรณ์ควบคุมไฟฟ้า)

- Smart Switch
- Smart Plug
- Smart Motor Switch
- Smart Relay (SW,DIM)
- Smart Scenes
- Smart Dimmer

● Smart IR Remote Control (รีโมทควบคุมไร้สาย)

- TV, AIR , พัดลม, กล้อง(TV)

● Smart Camera (กล้องวงจรปิด)

- Indoor
- Outdoor
- VDO Doorphone



● Smart Sensor (อุปกรณ์ตรวจจับความเคลื่อนไหว)

- Motion Sensor
- Door Sensor
- Flood Sensor
- Smoke Sensor
- Siren Alarm
- SOS Switch + Siren

● Home Security (อุปกรณ์รักษาความปลอดภัยในบ้าน)

● Digital DoorLock (ประตูอัจฉริยะ)

● Electrical Curtain (ม่านไฟฟ้า)

● Lighting LED (แสงสว่างและหลอดไฟ)

● Home Appliance (เครื่องใช้ภายในบ้าน)

● Personal Health Care (การดูแลสุขภาพส่วนบุคคล)



HOME AUTOMATION

Wi-Fi / ZIGBEE

ช่องทางการติดต่อ

EASY WAYS TO CONNECT HomeHuk Smart



WWW.LIGHTTRIO.COM

คุณสามารถเข้าไปชมสินค้า โคมไฟ และ Home Automation
และยังสามารถสั่งซื้อสินค้าและชำระเงินได้เลย หรือ
ดาวน์โหลดแคตตาล็อก

YOU CAN VIEW THE CATALOG ONLINE AND
LIGHTTRIO CAN ALSO ORDER AND PAY IT.
OR DOWNLOAD THE CATALOG



LINE ID : @homehuksmart

ลูกค้าสามารถสอบถามข้อมูลสินค้าเพิ่มเติม และสั่งซื้อสินค้า
QUESTION & ANSWER PRODUCT ORDER



WWW.FACEBOOK.COM/HomeHukSmart

เฟสบุ๊คหน้าเพจของ HomeHukSmart คุณสามารถ
ติดตามข่าวสาร เข้าร่วมกิจกรรม และอัปเดต
สินค้าใหม่ๆ เกี่ยวกับโคมไฟได้ตลอดเวลา

Smart Multi-functional Control Panel (สวิตช์ควบคุมส่วนกลางอัจฉริยะ)

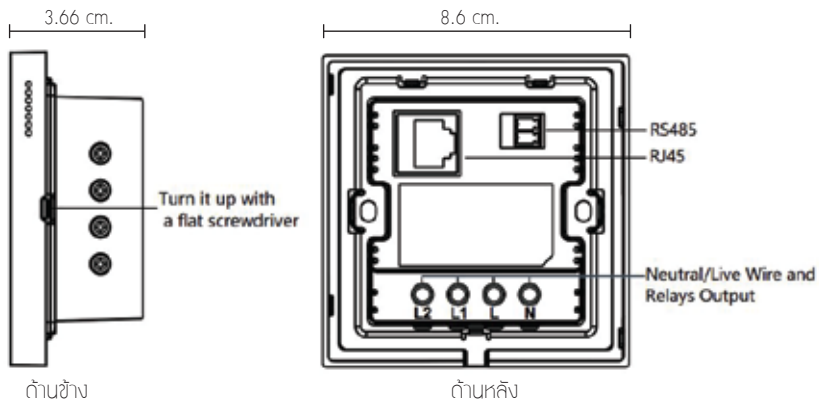

คุณสมบัติและการใช้งาน

- มี 4 หน้าต่างการใช้งาน

- 1). Interface หน้าจอหลักแสดง วันที่-เวลา และสภาพอากาศ
- 2). Setting หน้าการตั้งค่าอุปกรณ์
- 3). Scene หน้าฉากที่เราเขียนการใช้งานของอุปกรณ์ร่วมกัน
- 4). All Devices หน้าอุปกรณ์ทั้งหมดที่มีอยู่ใน App HomeHuk Smart

- สามารถใช้งานแทนสวิตช์ไฟปกติได้เลย

- สามารถใช้แทนอุปกรณ์ Zigbee Gateway Hub ได้

- สั่งงานอุปกรณ์ที่มีอยู่ ใน App HomeHuk Smart ผ่าน Smart Multi-Functional Control Panel ได้เลย

- จอ HD LCD ขนาด 4 นิ้ว, IPS, มัลติทัชสกรีน, เซ็นเซอร์ตรวจจับแสงอัตโนมัติ

- แผงหน้าจอสัมผัสอัจฉริยะ: สั่งการเปิด - ปิดไฟ ผ่านสมาร์ตโฟน ใช้ได้ทั้ง ios และ Android

- ปรับแต่งหน้าตา Interface ตามที่ต้องการได้

- ติดตั้งง่าย สามารถใช้แทนแผงสวิตช์และฟังก์ชันเดิม (ต้องมีสายนิวตรอน)

- สามารถสั่งงานเสียงผ่านโทรศัพท์มือถือได้ (SIRI, Google Home)

- ควบคุมง่ายผ่าน App HomeHuk Smart

*ใช้กับกล่องฝังปูนแบบ HANDY BOX มาตรฐาน ไม่สามารถใช้แบบตั้งได้



Setting



Scene



Interface



All Devices

SCAN ME

สั่งซื้อสินค้า + คู่มือการใช้งาน



Smart Switch Wi-Fi (สวิตช์ระบบสัมผัสอัจฉริยะ)

คุณสมบัติ

- สวิตช์ไฟสำหรับควบคุมอุปกรณ์ภายในบ้านแบบระบบสัมผัส
- ติดตั้งง่าย สามารถใช้แทนแผงสวิตช์และฟังก์ชันเดิมได้ทันที (ต้องมีสายนิวตรอน)
- ตัวสินค้าทำจากวัสดุคุณภาพดี (กระจกไร้รอยขีดข่วน)

การใช้งาน

- ปุ่มเปิด - ปิดเป็นแบบสัมผัสมีไฟ LED แสดงผล
- สั่งการเปิด - ปิดไฟ ผ่านสมาร์ทโฟน ใช้ได้ทั้ง ios และ Android
- สามารถตั้งวันที่ เวลาในการเปิด - ปิด ได้
- สามารถสั่งงานเสียงผ่านโทรศัพท์มือถือได้ (SIRI, Google Home)
- ควบคุมง่ายผ่าน App HomeHukSmart
- บวกปริมาณการใช้ไฟฟ้าได้



Model : SM-MG-MD01B



Model : SM-MG-MD02W



Model : SM-MG-MD03G



Model : SM-MG-MD04B

*ใช้กับกล่องฝังปุ่มแบบ HANDY BOX มาตรฐาน ไม่สามารถใช้แบบตั้งโต๊ะได้
มีให้เลือก 3 สี ขาว, ดำ, เทา



SCAN ME

สั่งซื้อสินค้า + คู่มือการใช้งาน





Smart Switch 86 mm. Wi-Fi (สวิตช์ระบบสัมผัสอัจฉริยะ)

คุณสมบัติ

- ควบคุมสวิตช์ไฟภายในบ้านแบบระบบสัมผัส
- ติดตั้งง่าย สามารถใช้แทนแผงสวิตช์และฟังก์ชันเดิมได้ทันที (ต้องมีสายนิวตรอน)
- ตัวสินค้าทำจากวัสดุคุณภาพดี (กระจกไร้รอยขีดข่วน)

การใช้งาน

- ปุ่มเปิด - ปิดเป็นแบบสัมผัสมีไฟ LED แสดงผล
- สั่งการเปิด - ปิดไฟ ผ่านสมาร์ตโฟน ใช้ได้ทั้ง ios และ Android
- สามารถตั้งวันที่ เวลาในการเปิด - ปิด ได้
- สามารถสั่งงานเสียงผ่านโทรศัพท์มือถือได้ (SIRI, Google Home)
- ควบคุมง่ายผ่าน App HomeHukSmart
- บอกปริมาณการใช้ไฟฟ้าได้



Model : SM-MG-MD01W/86



Model : SM-MG-MD02B/86



Model : SM-MG-MD03G/86



Model : SM-MG-MD04W/86

**ใช้กับกล่องผนังปูน แบบ MK BOX มาตรฐาน ไม่สามารถใช้แบบอื่นได้
มีให้เลือก 3 สี ขาว, ดำ, เทา

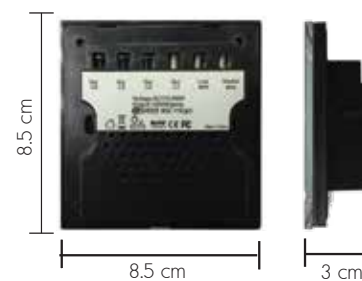

SCAN ME

สั่งซื้อสินค้า + คู่มือการใช้งาน



Smart Plug Wi-Fi (ปลั๊กระบบสัมผัสอัจฉริยะ)

คุณสมบัติ

- ควบคุมเครื่องใช้ไฟฟ้าเพื่อความปลอดภัยระบบสัมผัส
- ติดตั้งง่าย สามารถใช้แทนแผงปลั๊กเดิมได้ทันที
- ตัวสินค้าทำจากวัสดุคุณภาพดี (กระจกใรรอยขีดข่วน)

การใช้งาน

- ปลั๊กไฟมีปุ่มเปิด - ปิดเป็นแบบสัมผัสมีไฟ LED แสดงผล
- สั่งการเปิด - ปิดปลั๊ก ผ่านสมาร์ตโฟน ใช้ได้ทั้ง ios และ Android
- สามารถตั้งวันที่ เวลาในการเปิด - ปิด ได้
- สามารถสั่งงานเสียงผ่านโทรศัพท์มือถือได้ (SIRI, Google Home)
- บอกปริมาณการใช้ไฟได้
- ควบคุมง่ายผ่าน App HomeHukSmart



Model : SM-MG-DP01W



Model : SM-MG-DP01G



Model : SM-MG-DP01B

**ใช้กับกล่องฝังปูน แบบ HANDY BOX มาตรฐาน ไม่สามารถใช้แบบพื้นไม้
ได้ให้เลือก 3 สี ขาว, ดำ, เทา

SCAN ME

สั่งซื้อสินค้า + คู่มือการใช้งาน

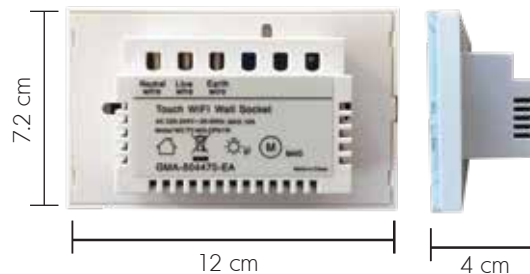

Smart Plug 86 mm. Wi-Fi (ปลั๊กระบบสัมผัสอัจฉริยะ)

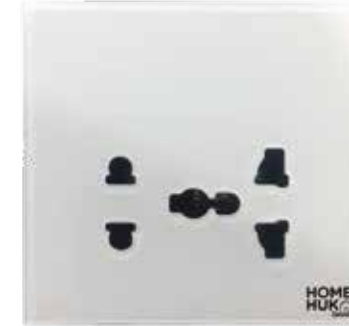

Model : SM-MG-DB01W/86

คุณสมบัติ

- ควบคุมเครื่องใช้ไฟฟ้าเพื่อความปลอดภัยเป็นระบบสัมผัส
- ติดตั้งง่าย สามารถใช้แทนแผงสวิตช์เดิมได้ทันที
- ตัวสินค้าทำจากวัสดุคุณภาพดี (กระจกไร้รอยขีดข่วน)

การใช้งาน

- ปลั๊กไฟ ปุ่มเปิด - ปิดเป็นแบบสัมผัสมีไฟ LED แสดงผล
- สั่งการเปิด - ปิด ผ่านสมาร์ตโฟน ใช้ได้ทั้ง ios และ Android
- สามารถตั้งวันที่ เวลาในการเปิด - ปิด ได้
- บอกปริมาณการใช้ไฟฟ้า
- สามารถสั่งงานเสียงผ่านโทรศัพท์มือถือได้ (SIRI, Google Home)
- ควบคุมง่ายผ่าน App HomeHukSmart

**ใช้กับกล่องฝังปูน แบบ MK BOX มาตรฐาน ไม่สามารถใช้แบบต้นได้
มีให้เลือก 3 สี ขาว, ดำ, เทา

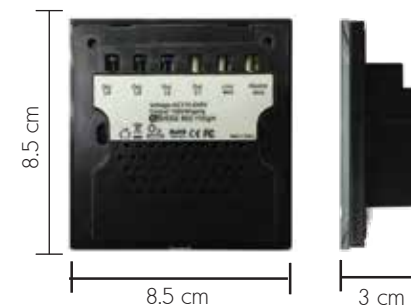

SCAN ME

สั่งซื้อสินค้า + คู่มือการใช้งาน



Smart Scenes Wi-Fi (สวิตช์ควบคุมบ้านอัจฉริยะ)

คุณสมบัติ

- ควบคุมระบบ Smart Home ภายในบ้าน
- ติดตั้งง่ายสามารถใช้แทนแผงสวิตช์ฟังก์ชันเดิมได้ทันที (ต้องมีสายนิวตรอน)
- ตัวสินค้าทำจากวัสดุคุณภาพดี (กระจกไร้รอยขีดข่วน)



Model : SM-MG-MD11W



Model : SM-MG-MD22W

การใช้งาน

- การทำงานเป็นปุ่มเปิด - ปิด ที่สามารถรวมการสั่งงานหลายๆ คำสั่งให้อยู่ในปุ่มเดียว
- ปุ่มเปิด - ปิด เป็นแบบสัมผัสมีไฟ LED แสดงผล
- สั่งการเปิด - ปิด ผ่านสมาร์ทโฟน ใช้ได้ทั้ง ios และ Android
- สามารถตั้งวันที่ เวลาในการเปิด - ปิด ได้
- สามารถสั่งงานเสียงผ่านโทรศัพท์มือถือได้ (SIRI, Google Home)
- ควบคุมง่ายผ่าน App HomeHukSmart

**ใช้กับกล่องฝังปุ่มแบบ HANDY BOX มาตรฐาน ไม่สามารถใช้แบบพื้นได้

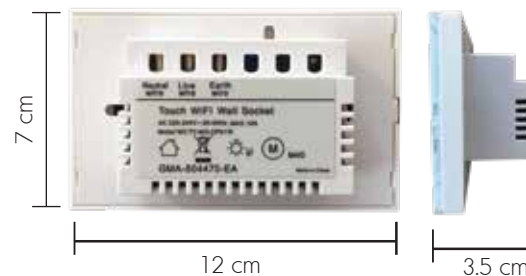

SCAN ME

สั่งซื้อสินค้า + คู่มือการใช้งาน



Smart Dimmer Wi-Fi (สวิตช์ปรับแสงไฟอัจฉริยะ)

คุณสมบัติ

- ปรับระดับแสงไฟภายในบ้าน
- ติดตั้งง่ายสามารถใช้แทนแผงสวิตช์ฟังก์ชันเดิมได้ทันที (ต้องมีสายนิวตรอน)
- ตัวสินค้าทำจากวัสดุคุณภาพดี (กระจกไร้รอยขีดข่วน)

การใช้งาน

- ใช้ปรับแสงไฟภายในบ้าน (สำหรับหลอดโคมที่สามารถหรี่ได้)
- ปุ่มเปิด - ปิด เป็นแบบสัมผัสมีไฟ LED แสดงผล
- สั่งการเปิด - ปิด ผ่านสมาร์ทโฟน ใช้ได้ทั้ง ios และ Android
- สามารถตั้งวันที่ เวลาในการเปิด - ปิด ได้
- สามารถสั่งงานเสียงผ่านโทรศัพท์มือถือได้ (SIRI, Google Home)
- ควบคุมง่ายผ่าน App HomeHukSmart



Model : SM-MG-DI01B



Model : SM-MG-DI01G



Model : SM-MG-DI01W

**ใช้กับกล่องฝังปูนแบบ HANDY BOX มาตรฐาน ไม่สามารถใช้แบบตึ้นได้
มีให้เลือก 3 สี ขาว, ดำ, เทา

SCAN ME

สั่งซื้อสินค้า + คู่มือการใช้งาน

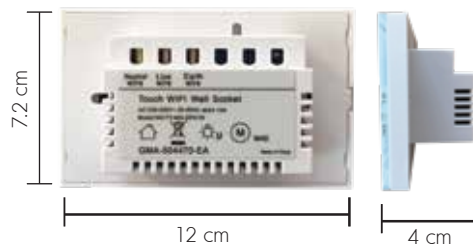

Smart Switch Motor Wi-Fi (สวิตช์ควบคุมการเปิด-ปิดอัจฉริยะ)

คุณสมบัติ

- ควบคุมสวิตช์ประตูแบบธรรมดาทั่วไปให้เป็นสมาร์ทโฮม
- ติดตั้งง่ายสามารถใช้แทนแผงสวิตช์ฟังก์ชันเดิมได้ทันที (ต้องมีสายนิวตรอน)
- ตัวสินค้าทำจากวัสดุคุณภาพดี (กระจกไร้รอยขีดข่วน)

การใช้งาน

- สั่งเปิด - ปิด ประตูได้ (สำหรับประตูที่คอนโทรลผ่านสวิตช์กด)
- สั่งการเปิด - ปิด ผ่านสมาร์ทโฟน ใช้ได้ทั้ง ios และ Android
- สามารถตั้งวันที่ เวลาในการเปิด - ปิด ได้
- สามารถสั่งงานเสียงผ่านโทรศัพท์มือถือได้ (SIRI, Google Home)
- ควบคุมง่ายผ่าน App HomeHukSmart

**รุ่น SM-MOTOR ใช้กับกล่องฝังปูนแบบ HANDY BOX มาตรฐาน ไม่สามารถใช้แบบพื้นได้

**รุ่น SM-MOTOR/86 ใช้กับกล่องฝังปูน แบบ MK BOX มาตรฐาน ไม่สามารถใช้แบบพื้นได้



Model : SM-MOTOR



Model : SM-MOTOR/86

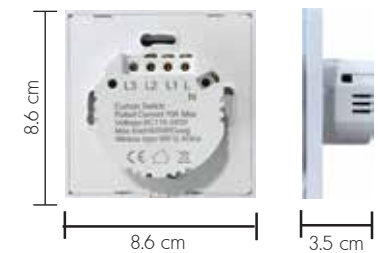

SCAN ME

สั่งซื้อสินค้า + คู่มือการใช้งาน



Smart Switch Relay Wi-Fi (อุปกรณ์ควบคุมสวิตช์ไฟอัจฉริยะ)

คุณสมบัติ

- เปลี่ยนสวิตช์แบบดั้งเดิมของคุณให้เป็นระบบสมาร์ท
- สามารถใส่ในแผงสวิตช์และฟังก์ชันเดิมได้ทันที (ต้องมีสายนิวตรอน)
- ตัวสินค้าทำจากวัสดุคุณภาพดีไม่ติดไฟ

การใช้งาน

- อุปกรณ์เสริม สวิตช์ไฟสำหรับควบคุมไฟภายในบ้าน (ติดตั้งภายใน Box ฝัง)
- สั่งการเปิด - ปิด ผ่านสมาร์ทโฟน ใช้ได้ทั้ง ios และ Android
- สามารถตั้งวันที่ เวลาในการเปิด - ปิด ได้
- สามารถสั่งงานเสียงผ่านโทรศัพท์มือถือได้ (SIRI, Google Home)
- ควบคุมง่ายผ่าน App HomeHuk

*ใช้กับกล่องฝังปูนแบบ HANDY BOX มาตรฐาน ไม่สามารถใส่แบบตั้งได้
แบบใส่ใน Box สวิตช์

MAKE ALL OF THE LIGHTS SMART
ใช้ได้กับไฟทุกชนิด การควบคุมระยะไกลได้อย่างง่ายดาย
ปิด / ปิดอัตโนมัติด้วยตัวจับเวลาอุปที่ตั้งเวลา



Model : SM-RL1
(1 สวิตช์)



Model : SM-RL2
(2 สวิตช์)

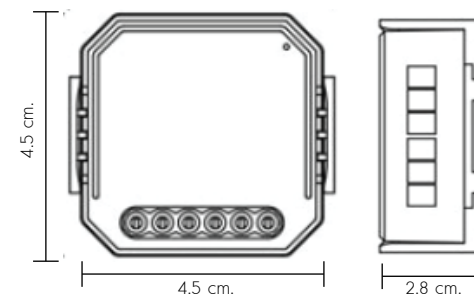

SCAN ME

สั่งซื้อสินค้า + คู่มือการใช้งาน

Smart Remote Timing Wi-Fi (รีโมทควบคุมอุปกรณ์ไฟฟ้าอัจฉริยะ)

คุณสมบัติ

- เปลี่ยนอุปกรณ์ไฟฟ้า/โคมไฟ แบบดั้งเดิมของคุณให้เป็นระบบสมาร์ต
- ติดตั้งง่าย
- ตัวสินค้าทำจากวัสดุพลาสติกคุณภาพดีไม่ติดไฟ

การใช้งาน

- สามารถควบคุมโคมไฟและเครื่องใช้ไฟฟ้าได้หลากหลาย
- สั่งการเปิด - ปิด ผ่านสมาร์ตโฟน ใช้ได้ทั้ง ios และ Android
- สามารถตั้งวันที่ เวลาในการเปิด - ปิด ได้
- สามารถสั่งงานเสียงผ่านโทรศัพท์มือถือได้ (SIRI, Google Home)
- ควบคุมง่ายผ่าน App HomeHuk



Model : SM-SMT



แบบซ่อนบนฝ้าเพดาน

MAKE ALL OF THE LIGHTS SMART

ใช้ได้กับไฟทุกชนิด การควบคุมระยะไกลได้อย่างง่ายดาย
เปิด / ปิดอัตโนมัติด้วยตัวจับเวลาลูปที่ตั้งเวลา



SCAN ME

สั่งซื้อสินค้า + คู่มือการใช้งาน



Smart Dimmer Relay Wi-Fi (อุปกรณ์ควบคุมและปรับแสงไฟอัจฉริยะ)

คุณสมบัติ

- เปลี่ยนสวิทช์แบบดั้งเดิมของคุณให้เป็นระบบสมาร์ทที่ใช้ปรับระดับแสงไฟภายในบ้าน
- สามารถใส่ในแผงสวิทช์และฟังก์ชันเดิมได้ทันที (ต้องมีสายนิวตรอน)
- ตัวสินค้าทำจากวัสดุพลาสติกคุณภาพดีไม่ติดไฟ

การใช้งาน

- อุปกรณ์เสริมสวิทช์ใช้หรี่แสงไฟภายในบ้าน (ติดตั้งภายใน BOX ผนัง)
- สั่งการเปิด - ปิด ผ่านสมาร์ทโฟน ใช้ได้ทั้ง ios และ Android
- สามารถตั้งวันที่ เวลาในการเปิด - ปิด ได้
- สามารถสั่งงานเสียงผ่านโทรศัพท์มือถือได้ (SIRI, Google Home)
- ควบคุมง่ายผ่าน App HomeHuk

*ใช้กับกล่องผนังแบบ HANDY BOX มาตรฐาน ไม่สามารถใช้แบบตู้ไม่ได้
แบบใส่ใน Box สวิทช์



Model : SM-DIM1

(1 สวิทช์)

Model : SM-DIM2

(2 สวิทช์)



WELCOMING
Light Waiting for You

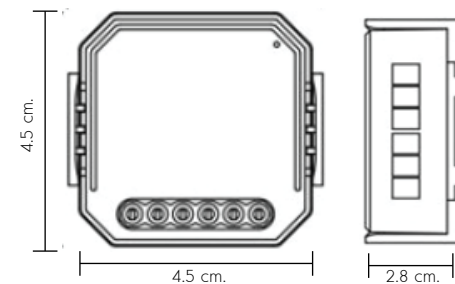

SCAN ME

สั่งซื้อสินค้า + คู่มือการใช้งาน



Zigbee Gateway Hub (อุปกรณ์เกตเวย์)

คุณสมบัติ

- สามารถเชื่อมต่อได้ถึง 500 เซ็นเซอร์ใน Gateway 1 ตัว
- สัญญาณเทคโนโลยี Zigbee สามารถมี Range ได้ถึง 100 เมตร
- ไม่ต้องเดินสาย
- ประหยัดพลังงาน

การใช้งาน

- สามารถติดตั้งให้ระบบทำงานได้ง่าย เพราะอุปกรณ์แต่ละตัวจะเชื่อมต่อกันเองเพื่อส่งต่อสัญญาณ
- ใช้งานโดยการเสียบปลั๊ก
- ทำหน้าที่เป็น Zigbee Gateway เชื่อมต่อกับอุปกรณ์ Zigbee อื่นๆ
- เชื่อมต่อกับ Router ผ่านทาง Wi-fi



Model : SM-GW-ZB

ใช้สำหรับอุปกรณ์ที่เชื่อมต่อผ่าน Zigbee

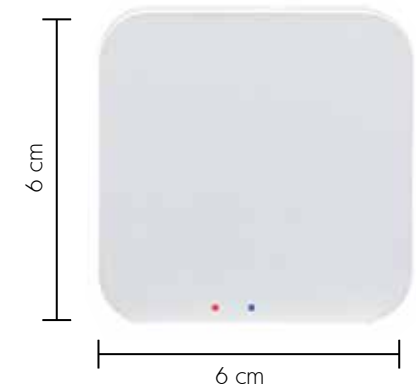

สาย Usb 1แฉ: Adapter

SCAN ME

สั่งซื้อสินค้า + คู่มือการใช้งาน



Smart Switch Zigbee (สวิตช์ระบบสัมผัสอัจฉริยะ)

คุณสมบัติ

- ควบคุมสวิตช์ไฟภายในบ้านแบบสัมผัส
- ติดตั้งง่าย สามารถใช้แทนแผงสวิตช์และฟังก์ชันเดิม (ต้องมีสายนิวตรอน)
- ตัวสินค้าทำจากวัสดุพลาสติกคุณภาพดีไม่ติดไฟ

การใช้งาน

- ปุ่มเปิด - ปิด เป็นแบบสัมผัสมีไฟ LED แสดงผล
- สั่งการเปิด - ปิดไฟ ผ่านสมาร์ทโฟน ใช้ได้ทั้ง ios และ Android
- สามารถตั้งวันที่ เวลาในการเปิด - ปิด ได้
- สามารถสั่งงานเสียงผ่านโทรศัพท์มือถือได้ (SIRI, Google Home)
- ควบคุมง่ายผ่าน App HomeHuk
- ติดตั้งอุปกรณ์ผ่าน Gateway Zigbee



Model : SM-ZBLL-MD01W



Model : SM-ZBLL-MD02W



Model : SM-ZBLL-MD03W

**ใช้กับกล่องฝังปูนแบบ HANDY BOX มาตรฐาน ไม่สามารถใช้งานแบบพื้นได้

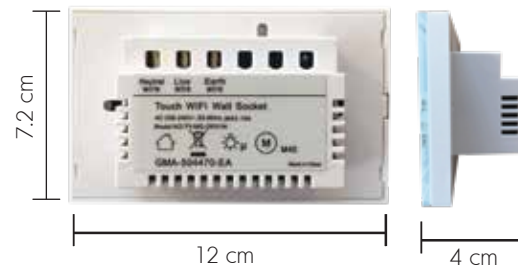

Smart Switch Zigbee 86mm. (สวิตช์ระบบสัมผัสอัจฉริยะ)

คุณสมบัติ

- ควบคุมสวิตช์ไฟภายในบ้านแบบสัมผัส
- ติดตั้งง่าย สามารถใช้แทนแผงสวิตช์และฟังก์ชันเดิม (ต้องมีสายนิวตรอน)
- ตัวสินค้าทำจากวัสดุพลาสติกคุณภาพดีไม่ติดไฟ

การใช้งาน

- ปุ่มเปิด - ปิด เป็นแบบสัมผัสมีไฟ LED แสดงผล
- สั่งการเปิด - ปิดไฟ ผ่านสมาร์ตโฟน ใช้ได้ทั้ง ios และ Android
- สามารถตั้งวันที่ เวลาในการเปิด - ปิด ได้
- สามารถสั่งงานเสียงผ่านโทรศัพท์มือถือได้ (SIRI, Google Home)
- ควบคุมง่ายผ่าน App HomeHuk
- ติดตั้งอุปกรณ์ผ่าน Gateway Zigbee

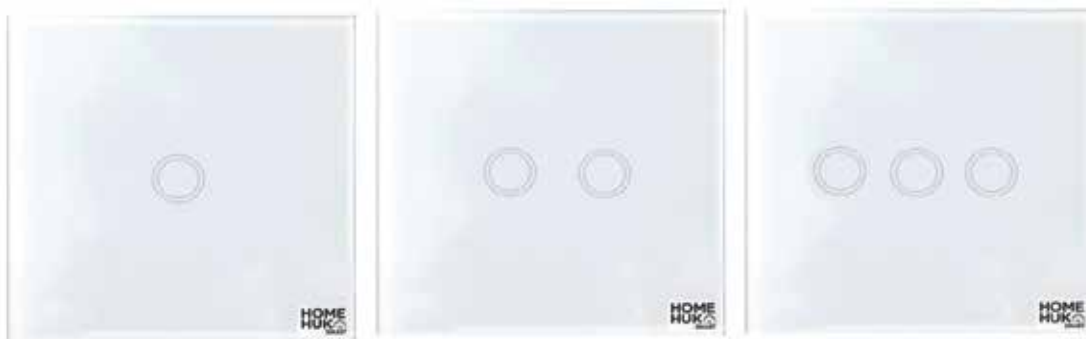

Model : SM-ZBLL-MD01W/86

Model : SM-ZBLL-MD02W/86

Model : SM-ZBLL-MD03W/86

*ใช้กับกล่องฝังปูนแบบ HANDY BOX มาตรฐาน ไม่สามารถใช้แบบติดได้

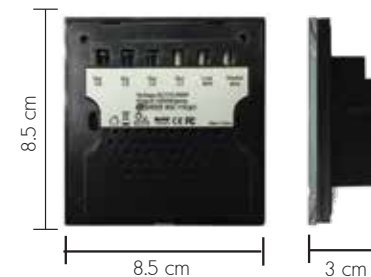

SCAN ME

สั่งซื้อสินค้า + คู่มือการใช้งาน



Smart Switch Relay Zigbee (อุปกรณ์ควบคุมสวิตช์ไฟอัจฉริยะ)

คุณสมบัติ

- เปลี่ยนสวิตช์แบบดั้งเดิมของคุณให้เป็นระบบสมาร์ท
- สามารถใส่ในแผงสวิตช์และฟังก์ชันเดิมได้ทันที (ต้องมีสายนิวตรอน)
- ติดตั้งผ่านอุปกรณ์ Zigbee (SM-GW-ZB)
- ตัวสินค้าทำจากวัสดุพลาสติกคุณภาพดีไม่ติดไฟ

การใช้งาน

- อุปกรณ์สวิตช์ไฟสำหรับควบคุมไฟภายในบ้าน (ติดตั้งใน Box ผนัง)
- สั่งการเปิด - ปิด ผ่านสมาร์ตโฟน ใช้ได้ทั้ง ios และ Android
- สามารถตั้งวันที่ เวลาในการเปิด - ปิด ได้
- สามารถสั่งงานเสียงผ่านโทรศัพท์มือถือได้ (SIRI, Google Home)
- ควบคุมง่ายผ่าน App HomeHuk

**ใช้กับกล่องผนังแบบ HANDY BOX มาตรฐาน ไม่สามารถใส่แบบตู้แบบในตัวใน Box สวิตช์



Model : SM-ZB-RL1M

Model : SM-ZB-RL2M



MAKE ALL OF THE LIGHTS SMART
ใช้ได้กับไฟทุกชนิด การควบคุมระยะไกลได้อย่างง่ายดาย
ปิด / เปิดอัตโนมัติด้วยตัวจับเวลาเวลาที่ตั้งเวลา
เชื่อมต่อผ่านอุปกรณ์ Zigbee

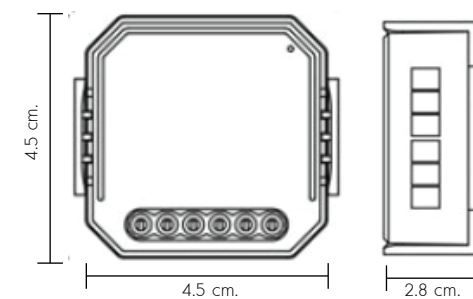

SCAN ME

สั่งซื้อสินค้า + คู่มือการใช้งาน



Smart Dimmer Relay Zigbee (อุปกรณ์ควบคุมและปรับแสงไฟอัจฉริยะ)

คุณสมบัติ

- เปลี่ยนสวิตช์แบบดั้งเดิมของคุณให้เป็นระบบสมาร์ตปรับระดับแสงไฟภายในบ้าน
- สามารถใส่ในแผงสวิตช์และฟังก์ชันเดิมได้ทันที (ต้องมีสายนิวตรอน)
- ติดตั้งผ่านอุปกรณ์ Zigbee (SM-GW-ZB)
- ตัวสินค้าทำจากวัสดุพลาสติกคุณภาพดีไม่ติดไฟ

การใช้งาน

- อุปกรณ์เสริมใช้หรี่แสงไฟภายในบ้าน (ติดตั้งใน Box ผนัง)
- สั่งการเปิด - ปิด ผ่านสมาร์ตโฟน ใช้ได้ทั้ง ios และ Android
- ควบคุมการเปิด / ปิดสวิตช์ไฟได้จากทุกที่
- สามารถตั้งวันที่ เวลาในการเปิด - ปิด ได้
- สามารถสั่งงานเสียงผ่านโทรศัพท์มือถือได้ (SIRI, Google Home)
- ควบคุมง่ายผ่าน App HomeHuk

**ใช้กับกล่องผนังแบบ HANDY BOX มาตรฐาน ไม่สามารถใช้แบบอื่นได้
แบบใส่ใน Box สวิตช์



Model : SM-ZB-DIM1LN

Model : SM-ZB-DIM2LN

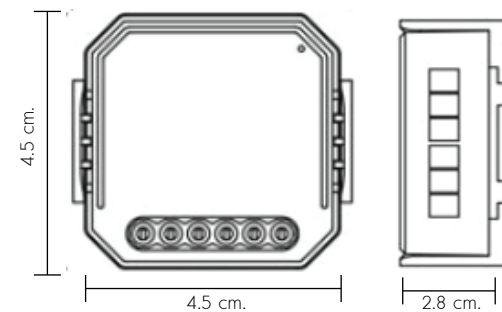

SCAN ME

สั่งซื้อสินค้า + คู่มือการใช้งาน





Model : SM-PLUG1

Smart Socket Wi-Fi (ปลั๊กอัจฉริยะ)

คุณสมบัติ

- เปลี่ยนเครื่องใช้ไฟฟ้าให้เป็น Smart
- ใช้เป็นอุปกรณ์ในการตัดระบบการใช้ไฟฟ้าของเครื่องใช้ไฟฟ้าอื่นๆ (เปิด-ปิด)
- ใช้เป็นตัวกลางในการตัดระบบการใช้ไฟฟ้าของเครื่องใช้ไฟฟ้า
- วัสดุ ABS คุณภาพดีไม่ติดไฟ

การใช้งาน

- ติดตั้งง่าย สามารถเสียบปลั๊กไฟได้โดยไม่มียุ่งยาก
- ควบคุมเครื่องใช้ไฟฟ้าที่เสียบปลั๊ก A.Socket& Power strip
- สั่งการเปิด - ปิด ผ่านสมาร์ตโฟน ใช้ได้ทั้ง ios และ Android
- ตั้งวันที่ เวลาในการเปิด - ปิด ได้
- สามารถสั่งงานเสียงผ่านโทรศัพท์มือถือได้ (SIRI, Google Home)



Model : SM-PLUG2



Model : SM-PLUG3

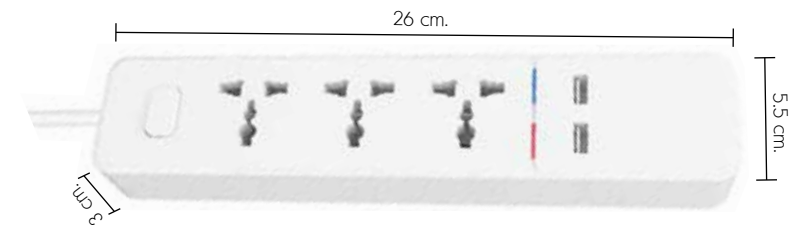
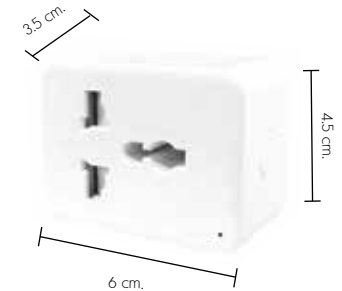

SCAN ME

สั่งซื้อสินค้า + คู่มือการใช้งาน



Smart IR Remote Wi-Fi (รีโมทควบคุมไร้สาย)

คุณสมบัติ

- เป็นอุปกรณ์สำหรับควบคุมเครื่องใช้ไฟฟ้าที่รองรับรีโมท Infrared
- สามารถใช้ร่วมกับ Battery หรือเสียบสาย Usb
- ไร้เสียงการทำงานเท่ากับรีโมททั่วไป

การใช้งาน

- สามารถใช้ควบคุมเครื่องใช้ไฟฟ้าที่เปิดจาก Remote Infrared เช่น ทีวี, แอร์, พัดลม, เครื่องเสียง, กล้องทีวี ผ่าน App HomeHuk Smart
- สามารถตั้งเวลาในการเปิด - ปิด ได้
- สามารถควบคุมได้ผ่านระบบ IOS และ Android
- สามารถสั่งงานเสียงผ่านโทรศัพท์มือถือได้ (SIRI, Google Home)



Model : SM-IR



SMART IR REMOTE CONTROL

Phone take all Remoter's place
5000+ Appliance IR code on cloud



SCAN ME

สั่งซื้อสินค้า + คู่มือการใช้งาน



SMART CAMERA OUTDOOR



Model : SM-CAMERA3/OUT

Smart Outdoor Camera Wi-Fi (กล้องอัจฉริยะ)

คุณสมบัติ

- ความละเอียดภาพสูง 1080P
- ระบบตัด Noise 3D Noise reduction
- ความกว้างภาพ 130 องศา
- ความจุ SD Card สูงสุด 128Gb
- วัสดุ พลาสติก PC คุณภาพสูงไม่ติดไฟ
- ต่อไฟด้วยสาย Adapter

การใช้งาน

- ดูภาพผ่าน App จากที่ไหนก็ได้ (ระบบไร้สาย)
- ติดตั้งภายนอกได้
- บันทึกภาพ VDO พร้อมเสียง
- สามารถพูดโต้ตอบ 2 ทาง ผ่านลำโพงได้

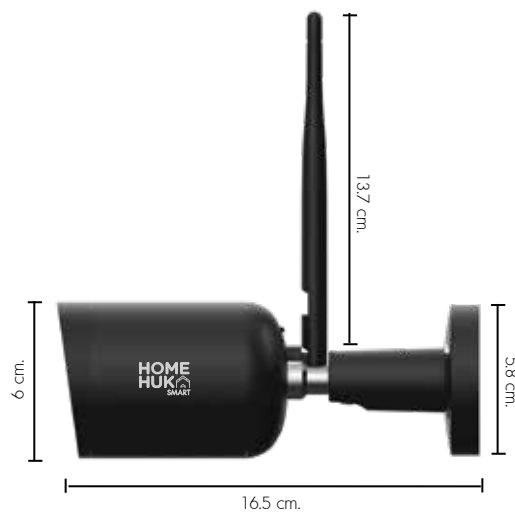
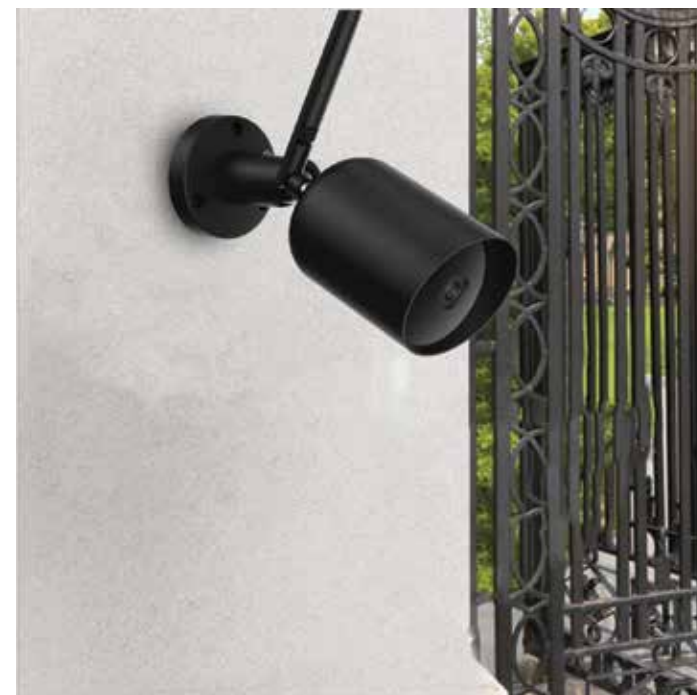

SCAN ME

สั่งซื้อสินค้า + คู่มือการใช้งาน



Smart Camera Wi-Fi (กล้องอัจฉริยะ)



Model : SM-CAMERA5



คุณสมบัติ

- ความละเอียดภาพสูง 1080P HD 2MP
- ระบบตัด Noise 3D Noise reduction
- ความกว้างภาพ เลนส์ 3.6 มม.
- มุมมองขึ้น-ลง 110° หมุน 355°สร้าง 6 pcs
- LEDES IR ระยะทาง 5M
- ความจุ SD Card สูงสุด 128Gb
- วัสดุ พลาสติก PC คุณภาพสูงไม่ติดไฟ

การใช้งาน

- ดูภาพผ่าน App จากที่ไหนก็ได้ (ระบบไร้สาย)
- บันทึกภาพ VDO พร้อมเสียง
- ระบบ Motion Detector เก็บภาพนิ่งและภาพเคลื่อนไหว
- สามารถพูดโต้ตอบ 2 ทาง ผ่านลำโพงได้



SCAN ME

สั่งซื้อสินค้า + คู่มือการใช้งาน



Smart Camera Wi-Fi (กล้องอัจฉริยะ)



Model : SM-CAMERA4



คุณสมบัติ

- ความละเอียดภาพสูง 1080P HD 2MP
- ระบบตัด Noise 3D Noise reduction
- ความกว้างภาพ เลนส์ 3.6 มม.
- มุมมองขึ้น-ลง 110° หมุน 355° สร้าง 6 pcs
- LEDES IR ระยะทาง 5M
- ความจุ SD Card สูงสุด 128Gb
- วัสดุ พลาสติก PC คุณภาพสูงไม่ติดไฟ

การใช้งาน

- ดูภาพผ่าน App จากที่ไหนก็ได้ (ระบบไร้สาย)
- บันทึกภาพ VDO พร้อมเสียง
- ระบบ Motion Detector เก็บภาพนิ่งและภาพเคลื่อนไหว
- สามารถพูดโต้ตอบ 2 ทาง ผ่านลำโพงได้



SCAN ME

สั่งซื้อสินค้า + คู่มือการใช้งาน



Smart Digital DoorLock (ประตูอัจฉริยะ)



Model : SM-DR2

คุณสมบัติ

- ทำจากวัสดุอะลูมิเนียมที่แข็งแรงและทนทานให้ความปลอดภัยสูง
- สามารถปลดล็อคประตูได้ 5 ระบบ: ด้วยลายนิ้วมือ รหัส การ์ด กุญแจ Application Homehuk Smart
- ถ้าเกิดท่านหมดสามารถเปิดผ่านกุญแจได้ หรือเสียบสาย USB เพื่อชาร์จไฟ
- แหล่งจ่ายไฟ แบตเตอรี่ลิเทียม 3000MA (Recharge ได้) ชาร์จ 1 ครั้งใช้ได้ประมาณ 6-8 เดือนขึ้นอยู่กับการใช้งาน
- ระบบ Finger scan รองรับได้ 20 นิ้ว
- ระบบ Passcode กดรหัสหลอก
- ระบบ Card mFair มีเกมให้ 2 ใบ
- มี history record คนเข้า ทุกครั้ง ตั้งuser ได้ และมีการแจ้งเตือนทุกครั้งที่เปิดประตู
- สามารถปิดเสียงกดได้
- ฟังก์ชันเปิดอย่างรวดเร็วด้วยปุ่มเดียวและล็อคอัตโนมัติ
- สามารถสั่งเปิดประตูผ่าน Application Homehuk Smart
- มีปุ่มกระดิ่งด้านหน้า
- ความหนาของประตูสำหรับติดตั้ง 4.5~120mm



Smart Digital DoorLock (ประตูอัจฉริยะ)



Model : SM-D-X1

คุณสมบัติ

- ทำจากวัสดุที่แข็งแรงและทนทานให้ความปลอดภัยสูง
- สามารถปลดล็อคประตูได้ 5 ระบบ: ด้วยลายนิ้วมือ รหัส การ์ด กุญแจ Application
- ถ้าเกิดถ่านหมดสามารถเปิดผ่านกุญแจได้
- ระบบ Finger scan รองรับได้ 20 นิ้ว
- ระบบ Passcode กดรหัสหลอกได้ เพียงให้ตัวถูกล็อกอยู่ติดกัน
- ระบบ Card mFair มีแถมให้ 2 ใบ
- มี history record คนเข้า ทุกครั้ง ตั้งuser ได้ และมีการเตือนทุกครั้งที่เปิดประตู
- สามารถสั่งเปิดประตูผ่านโทรศัพท์มือถือได้
- ควบคุมง่ายผ่าน App HomeHuk

Best Price

SCAN ME

สั่งซื้อสินค้า + คู่มือการใช้งาน



Smart Digital DoorLock (ประตูอัจฉริยะ)



คุณสมบัติ

- ทำจากวัสดุที่แข็งแรงและทนทานให้ความปลอดภัยสูง
- สามารถปลดล็อคประตูได้ 5 ระบบ: ด้วยลายนิ้วมือ รหัส การ์ด กุญแจ Application (ใช้บัตร Rabbit ได้)
- ถ้าเกิดท่าหมดสามารถเปิดผ่านกุญแจได้
- ระบบ Finger scan รองรับได้ 20 นิ้ว
- ระบบ Passcode กดรหัสหลอกได้ เพียงให้ตัวถูกอยู่ติดกัน
- ระบบ Card mFair มีแถบให้ 2 ใบ
- มี history record คนเข้า ทุกครั้ง ตั้งuser ได้ และมีการเตือนทุกครั้งที่เปิดประตู
- สามารถสั่งเปิดประตูผ่านโทรศัพท์มือถือได้
- มีสัญญาณกระดิ่งสามารถกดเรียกได้
- ควบคุมง่ายผ่าน App HomeHuk



Best Seller

SCAN ME

สั่งซื้อสินค้า + คู่มือการใช้งาน



Smart Digital DoorLock (ประตูอัจฉริยะ)



Model : SM-D-E203

คุณสมบัติ

- ทำจากวัสดุที่แข็งแรงและทนทานให้ความปลอดภัยสูง
- สามารถปลดล็อคประตูได้ 5 ระบบ: ด้วยลายนิ้วมือ รหัส การ์ด กุญแจ Application
- ถ้าเกิดถ่านหมดสามารถเปิดผ่านกุญแจได้
- ระบบ Finger scan รองรับได้ 20 นิ้ว
- ระบบ Passcode กดรหัสหลอกได้ เพียงให้ตัวถูกอยู่ติดกัน
- ระบบ Card mFair มีแถมให้ 2 ใบ
- มี history record คนเข้า ทุกครั้ง ตั้งuser ได้ และมีการเตือนทุกครั้งที่เปิดประตู
- สามารถสั่งเปิดประตูผ่านโทรศัพท์มือถือได้
- มีสัญญาณกระดิ่งสามารถกดเรียกได้
- ควบคุมง่ายผ่าน App HomeHuk

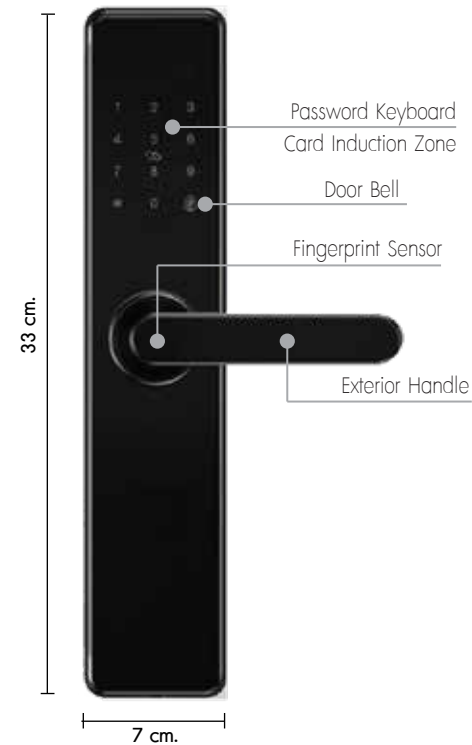

SCAN ME

สั่งซื้อสินค้า + คู่มือการใช้งาน



Smart Digital DoorLock (ประตูอัจฉริยะบานเลื่อน)



Model : SM-D-E010

คุณสมบัติ

- ใช้กับประตูที่เป็นบานเลื่อน
- ทำจากวัสดุที่แข็งแรงและทนทานให้ความปลอดภัยสูง
- สามารถปลดล็อกประตูได้ 4 ระบบ: ด้วยคีย์การ์ดมือ รหัส รีโมท และ Application
- ระบบ Finger scan รองรับได้ 20 นิ้ว
- ระบบรีโมท มีแถมให้ 4 อัน
- มี history record คนเข้า ทุกครั้ง ตั้ง user ได้ และมีการเตือนทุกครั้งที่เปิดประตู
- สามารถเปิดผ่านโทรศัพท์มือถือได้
- ควบคุมง่ายผ่าน App HomeHuk Smart



SCAN ME

สั่งซื้อสินค้า + คู่มือการใช้งาน





ลำโพงส่งสัญญาณเตือนภายในบ้าน



Model : SM-DP-01

Smart VideoDoor Phone Wi-Fi (กระดิ่งพร้อมกล้องอัจฉริยะ)

คุณสมบัติ

- เมื่อกดออกจะมีเสียงกระดิ่งเรียกเข้าและแจ้งเตือนผ่านมือถือ สามารถรับสายและ VDO Call ได้
- ส่งการแจ้งเตือนทันที ที่ตรวจพบการเคลื่อนไหวหรือมีคนกดออก
- รองรับการสื่อสารด้วยภาพ 1080P ด้วยมุมมอง 150 องศา
- มีแบตเตอรี่ลิเธียม

การใช้งาน

- ใช้กดออกเรียกคนในบ้านโดยการคุยผ่านกล้องได้เลย
- เสียบสาย USB มีแบตเตอรี่ลิเธียม
- บันทึก VDO ลงการ์ด Micro-Sd ได้ สูงสุด 128G
- เมื่อไม่ได้ใช้งานออกก็จะเข้าสู่โหมดสแตนด์บายโดยอัตโนมัติเพื่อประหยัดพลังงาน
- ติดตั้งง่ายและสามารถติดตั้งกลางแจ้งได้
- ควบคุมง่ายผ่าน App HomeHuk Smart



SCAN ME

สั่งซื้อสินค้า + คู่มือการใช้งาน



Smart Door Sensor Wi-Fi (เซ็นเซอร์ตรวจจับประตู-หน้าต่าง)

คุณสมบัติ

- สามารถเซนเซอร์ จะแบ่งเป็นสองชิ้น พร้อมเทปกาวสองหน้าสำหรับติดตามขอบประตูและหน้าต่าง
- ติดได้ในทุกสภาพผิว มีความแน่นหนา ไม่ต้องกังวลว่าจะหลุดออกง่ายๆ
- ติดตั้งสามารถเซนเซอร์ได้ทุกที่ที่เป็นประตูเปิดปิดภายใน เช่น ประตูตู้เสื้อผ้า, ประตูห้องน้ำ, ประตูห้องครัว

การใช้งาน

- เป็น Sensor ใช้บอกสถานะการเปิด-ปิด
- สามารถเช็คได้ว่า มีคนมาเปิดประตู - หน้าต่างในยามวิกาล หรือเผลอเปิดค้างไว้
- ควบคุมง่ายผ่าน App HomeHuk Smart

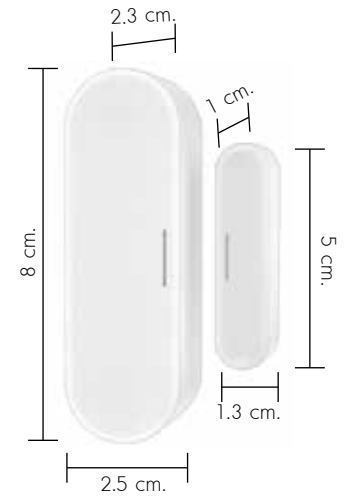

Model : SM-SDOOR/WH



Model : SM-SDOOR/BK

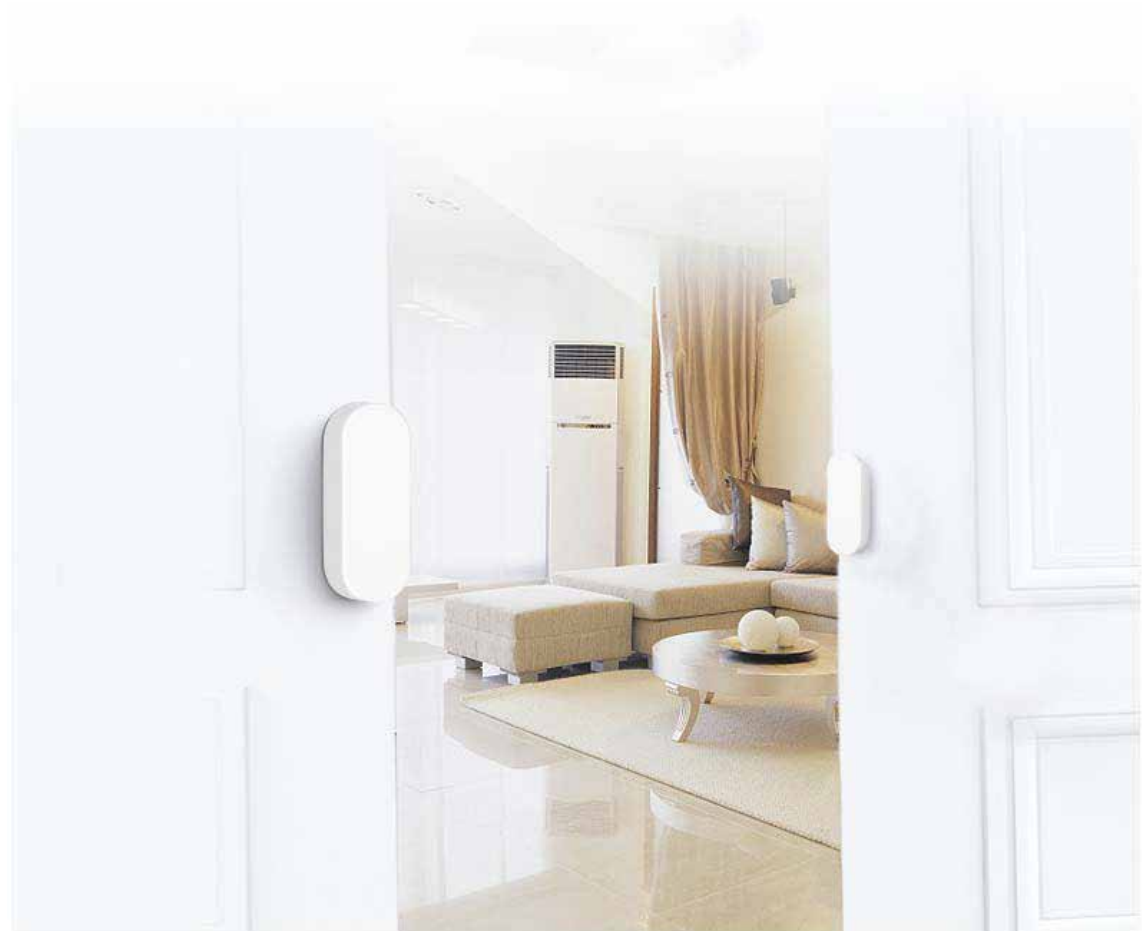

SCAN ME

สั่งซื้อสินค้า + คู่มือการใช้งาน



Smart Door Sensor Zigbee (เซ็นเซอร์ตรวจจับประตู-หน้าต่าง)

คุณสมบัติ

- สามารถเซนเซอร์ จะแบ่งเป็นสองชิ้น พร้อมเทปกาวสองหน้าสำหรับติดตามขอบประตูและหน้าต่าง
- ติดได้ในทุกสภาพผิว มีความแน่นหนา ไม่ต้องกังวลว่าจะหลุดออกง่ายๆ
- ติดตั้งเซนเซอร์ได้ทุกที่ที่เป็นประตูเปิดปิดภายใน เช่น ประตูตู้เสื้อผ้า, ประตูห้องน้ำ, ประตูห้องครัว
- ติดตั้งอุปกรณ์ผ่าน Gate Way Zigbee

การใช้งาน

- เป็น Sensor ใช้บอกสถานะการเปิด-ปิด
- สามารถใช้ได้ว่า มีคนมาเปิดประตู - หน้าต่างในยามวิกาล หรือเผลอเปิดค้างไว้
- ควบคุมง่ายผ่าน App HomeHuk Smart



Model : SM-ZB-SDOOR

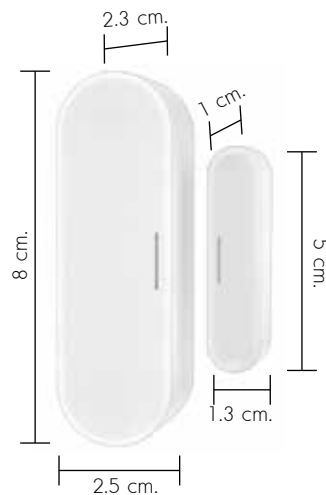

SCAN ME

สั่งซื้อสินค้า + คู่มือการใช้งาน



Smart Motion Sensor Wi-Fi (เซ็นเซอร์ตรวจจับความเคลื่อนไหว)

คุณสมบัติ

- ตรวจจับการเคลื่อนไหวของสิ่งของ ระยะตรวจจับ 7 ม. ไม่ว่าจะเป็นกลางวันหรือกลางคืน
- มีการแจ้งเตือนเข้า App แบบ Real Time
- ตัวสินค้าทำจากวัสดุคุณภาพดี
- ใช้แบตเตอรี่ในการสำรองไฟ (สามารถใช้งานได้นาน)
- ติดตั้งง่ายและบำรุงรักษาง่าย

การใช้งาน

- สามารถนำ Sensor ไปใช้เชื่อมกับอุปกรณ์อื่นๆ ได้ เช่น ให้ Siren ดังในเวลา กลางคืนเมื่อมีวัตถุผ่าน Sensor
- ใช้เป็น Sensor สำหรับสวิตช์ไฟอัจฉริยะ
- ควบคุมง่ายผ่าน App HomeHuk Smart

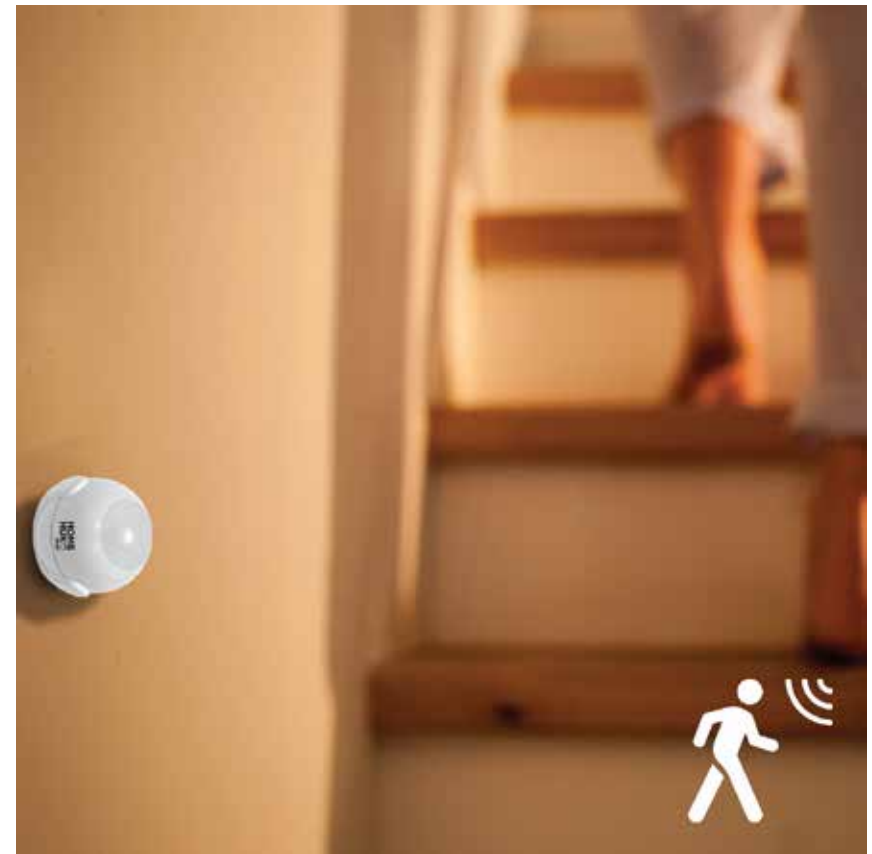

Model : SM-SMOTION



4.5 cm

SCAN ME

สั่งซื้อสินค้า + คู่มือการใช้งาน



Smart Motion Sensor Wi-Fi (เซ็นเซอร์ตรวจจับความเคลื่อนไหว)



Model : SM-SMOTION2

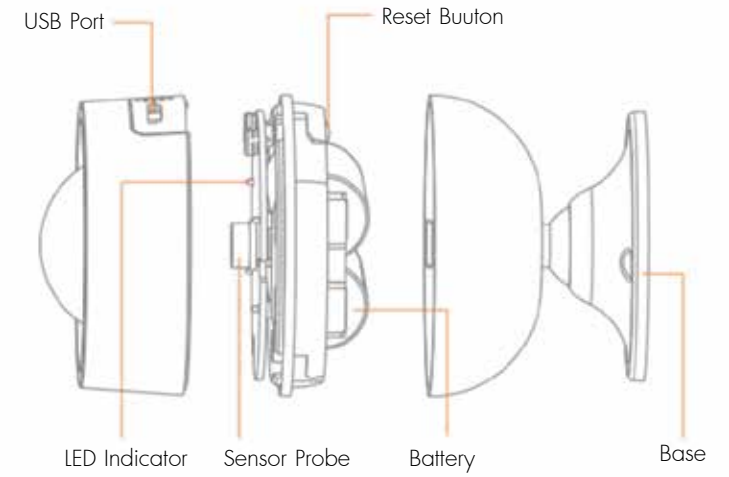

คุณสมบัติ

- ตรวจจับการเคลื่อนไหวของสิ่งของ ระยะตรวจจับ 7 ม. ไม่ว่าจะเป็กลางวันหรือกลางคืน
- มีการแจ้งเตือนเข้า App แบบ Real Time
- ตัวสินค้าทำจากวัสดุคุณภาพดี
- เสียบสาย USB และมีแบตเตอรี่ในการสำรองไฟ (สามารถใช้งานได้นาน)
- ติดตั้งง่ายและบำรุงรักษาง่าย

การใช้งาน

- สามารถนำ Sensor ไปใช้เชื่อมกับอุปกรณ์อื่นๆ ได้ เช่น ให้ Siren ดังในเวลากลางคืนเมื่อมีวัตถุผ่าน Sensor
- ใช้เป็น Sensor สำหรับสวิทช์ไฟอัจฉริยะ
- ควบคุมง่ายผ่าน App HomeHuk Smart



SCAN ME

สั่งซื้อสินค้า + คู่มือการใช้งาน



Smart Flood Sensor Wi-Fi (เซ็นเซอร์ตรวจจับน้ำ)

คุณสมบัติ

- ตรวจจับน้ำ เพื่อป้องกันน้ำรั่ว น้ำซึม
- มีการแจ้งเตือนเมื่อปริมาณน้ำโดน Sensor
- ตัวสินค้าทำจากวัสดุ PC คุณภาพดี

การใช้งาน

- ติดตั้งง่ายและบำรุงรักษาง่าย
- ควบคุมง่ายผ่าน App HomeHuk มีการแจ้งเตือนทันทีเมื่อมีการรั่วไหลของน้ำ



Model : SM-SFLOOD



SCAN ME

สั่งซื้อสินค้า + คู่มือการใช้งาน



Smart Smoke Wi-Fi (เครื่องตรวจจับควันไร้สาย)

คุณสมบัติ

- เซ็นเซอร์ควันแจ้งเตือนทันทีเมื่อตรวจพบหมอกและความร้อน
- ใส่อ่าน AAA 2 ก้อน
- ควบคุมง่ายผ่าน App HomeHuk

การใช้งาน

- สามารถเป็น Sensor มีเสียงเตือน ตรวจจับควันและความร้อน
- แจ้งเตือนทันทีที่เกิดควันไฟ



SIMPLIFY YOUR LIFE

ทำงานร่วมกับ Amazon Alexa, Google Home, IFTTT

ส่งข้อมูลผ่าน Wi-Fi

ควบคุมผ่าน Smartphone ได้ทุกที่ ทุกเวลา

แชร์ให้คนอื่นใช้งานได้

กำหนดตารางเวลา สำหรับผู้ใช้รายวัน

มีแจ้งเตือนเมื่อมีกลุ่มควันที่ เกินเกณฑ์ความปลอดภัย

Model : SM-SSMOKE

Support 2.4GHz WiFi

Download on the App Store

Get it on Google play

SCAN ME

สั่งซื้อสินค้า + คู่มือการใช้งาน

12.8 cm

4.2 cm

Smart Siren Alarm Wi-Fi (สัญญาณแจ้งเตือนอัจฉริยะ)

คุณสมบัติ

- เป็นสัญญาณเตือนภัยขนาดเล็กที่มีเสียงหลายรูปแบบ ปรับระดับเสียงได้
- สินค้ามีขนาดเล็กสามารถติดตั้งง่ายแค่เสียบสาย USB
- มีการแจ้งเตือนผ่าน App Homehuk Smart

การใช้งาน

- เป็นตัวแจ้งสัญญาณให้เจ้าของบ้านทราบขณะมีการเตือนภัย
- สามารถต่อพ่วงกับ Sensor อื่นได้
- ควบคุมง่ายผ่าน App Homehuk Smart



Model : SM-SIREN

SCAN ME

สั่งซื้อสินค้า + คู่มือการใช้งาน



Smart Security Kit Wi-Fi (ชุดรักษาความปลอดภัยอัจฉริยะ)

คุณสมบัติ

- เป็นอุปกรณ์กันขโมยในบ้านครบชุด (SensorDoor 2, Motion Sensor 1, Siren 1, Door Bell 1, Remote 2)
- เป็นระบบกันขโมยแบบไร้สาย เปิด-ปิด ผ่าน Remote
- สามารถใช้งานแบบ Stand Alone ได้และมีระบบการเตือนเข้า App HomeHuk แบบ Real Time

การใช้งาน

- มี Door Sensor 2 จุด สำหรับหน้าบ้านและหลังบ้าน
- มี Motion Sensor สำหรับจับความเคลื่อนไหวภายในบ้าน
- มีที่กดกระดิ่ง และตัว Siren สำหรับกดกริ่งและเป็นตัวแจ้งเตือนคนบุกรุก
- มี Remote สั่งการ
- ควบคุมง่ายและมีการแจ้งเตือนผ่าน App HomeHuk



Model : SM-SECURITY1

SCAN ME

สั่งซื้อสินค้า + คู่มือการใช้งาน



SOS Wireless Switch (สัญญาณเตือนและไซเรนไร้สายอัจฉริยะ)



Model : SM-SIREN-SOS

Model : SM-SOS



แถมสายห้อย

การใช้งาน

ปุ่มฉุกเฉิน SM-SOS

- กดปุ่มเตือนภัยฉุกเฉินสำหรับผู้ต้องการความช่วยเหลือ
- สามารถเชื่อมต่อกับ App Homehuk Smart แจ้งเตือนผ่านมือถือ

สัญญาณเตือน SM-SIREN-SOS

- ติดตั้งง่ายเพียงเสียบปลั๊กไฟบ้านได้ และมีแบตเตอรี่ในตัว
- สัญญาณเตือนสามารถตั้งเสียงและระดับความดังได้
- ไม่ต้องเดินสายสื่อสาร
- ปรับระดับความดังเสียงไซเรนได้ตั้งแต่ 0-110dB
- Siren 1 ชุด สามารถเชื่อมต่อกับ ปุ่ม SOS ได้หลายตัว

คุณสมบัติ

ปุ่มฉุกเฉิน SM-SOS

- แรงดันไฟฟ้าอินพุต : USB 5V
- แบตเตอรี่ : ในตัว (แบบชาร์จไฟได้)
- ความถี่วิทยุ : 433.92MHz
- ใช้ได้ในระยะ : 100M (ในพื้นที่เปิดโล่ง)
- วัสดุ : ABS อย่างดี และมียางกันน้ำ
- ขนาด : $\varnothing 5.5 \times 1.8$ cm.
- มาพร้อมสายห้อยคอ

สัญญาณเตือน SM-SIREN-SOS

- แรงดันไฟฟ้า : 220V
- แบตเตอรี่ในตัว : 3.7V/600mAh
- ความถี่วิทยุ : 433.92MHz
- ใช้ได้ในระยะ : 100M (ในพื้นที่เปิดโล่ง)
- ระดับเสียง : ปรับได้ 8 ระดับ
- ขนาด : $\varnothing 8.5 \times 6$ cm.

SCAN ME

สั่งซื้อสินค้า + คู่มือการใช้งาน



Smart Curtain Motor Wi-Fi (ม่านมอเตอร์ไฟฟ้าสำเร็จรูปอัจฉริยะ)

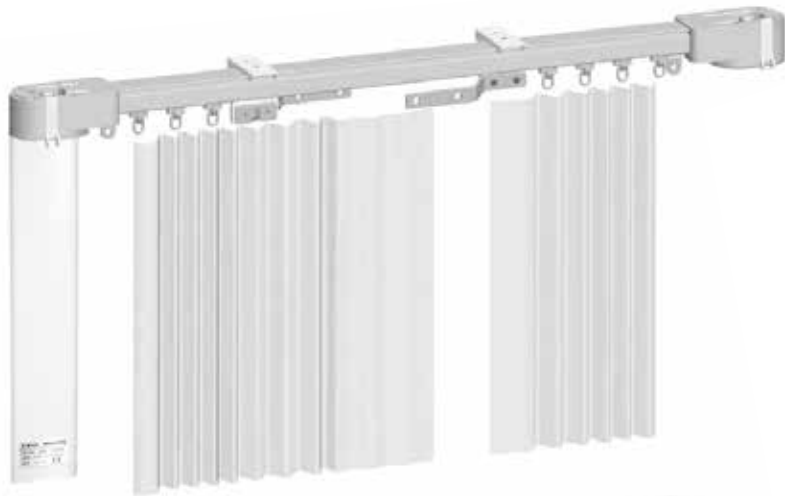

Model : SM-CUR



รางอลูมิเนียมเข้าโค้งม่าน
Model : SM-CUR-L
(อุปกรณ์เสริม)



คุณสมบัติ

- เป็นรางม่านจับสำหรับม่านปกติทั่วไป ควบคุมผ่านรีโมท หรือ เปิด-ปิดจากการตั้งและควบคุมผ่าน App Homehuk Smart
- มีความยาวให้เลือก 2.2, 3.2, 4.2 ถึง 8.2 เมตร
- สินค้าผลิตจากวัสดุคุณภาพดี แข็งแรง มอเตอร์ใช้กับปลั๊กไฟ 220V
- รางสำเร็จรูปสามารถติดตั้งได้ง่าย ๆ ด้วยตัวเอง
- สามารถเปิด-ปิด จากจุดกกลางหรืออิงทางเดียวได้

การใช้งาน

- ติดตั้งแทนรางม่านเดิม
- สามารถสั่งงานได้จากรีโมทของมอเตอร์ หรือตั้งเปิด-ปิด ปกติได้
- ตั้งเวลาเปิด-ปิด อัตโนมัติเป็นประจำทุกวัน
- สามารถสั่งงานเสียงผ่านโทรศัพท์มือถือได้ (SIRI, Google Home)
- ควบคุมง่ายผ่าน App HomeHuk

SCAN ME

สั่งซื้อสินค้า + คู่มือการใช้งาน



1

2

3

4

5

6

7

8

9

10



Smart LED E27 Wi-Fi (หลอดไฟอัจฉริยะ)



Model : SM-LA609/HHS

คุณสมบัติ

- หลอด LED ชั่ว E27 ขนาด 9 W
- E27 9W 220V 2700K-6500K + RGB
- ใช้แทนหลอดไฟธรรมดา E27 ได้ทันที

การใช้งาน

- ควบคุมการเปิด-ปิด เปลี่ยนสี ทิม ได้ผ่าน App HomeHuk Smart
- ตั้งเวลาเปิด-ปิด ได้
- แยก Control หรือ Group Control ได้



Control by
HomeHuk Smart



Connect Wi-Fi



Music Player



16 million
colors

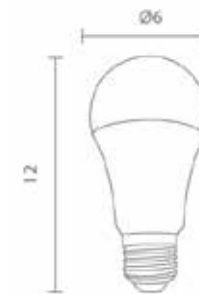

SCAN ME

สั่งซื้อสินค้า + คู่มือการใช้งาน



Smart Panel Wi-Fi (โคมไฟอัจฉริยะ)



Model : SM-PN012/HHS

คุณสมบัติ

- LED 12W 220V 2700K-6500K + RGB
- ใช้แทนหลอดดาวนั้โลกที่ใดก็ได้

การใช้งาน

- ควบคุมการเปิด-ปิด เปลี่ยนสี ติม ได้ผ่าน App Homehuk Smart
- ตั้งเวลาเปิด-ปิด ได้
- แยก Control หรือ Group Control ได้



Control by
HomeHuk Smart



Connect Wi-Fi



Music Player



16 million
colors

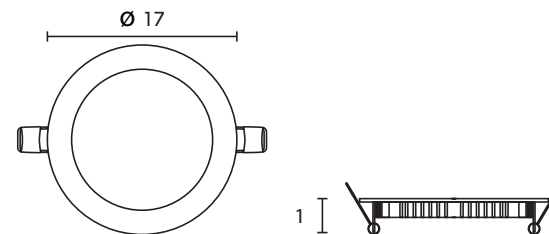

SCAN ME

สั่งซื้อสินค้า + คู่มือการใช้งาน



Smart Ribbon Wi-Fi (ไฟเส้นอัจฉริยะ)



Model : SM-RB12/HHS

คุณสมบัติ

- เส้น LED ความยาว 5 เมตร เป็นแบบ RGB 8W/M
- 12W/M 220-240V 2700K- 6500K + RGB
- ติดตั้งง่ายแค่เสียบปลั๊ก
- สายไฟมาพร้อมทาว สามารถปะบนผิวได้เลย

การใช้งาน

- ควบคุมการเปิด-ปิด เปลี่ยนสี ทิม ได้ผ่าน App Homehuk Smart
- ตั้งเวลาเปิด-ปิด ได้
- แยก Control หรือ Group Control ได้



Control by
HomeHuk Smart



Connect Wi-Fi



Music Player



16 million
colors

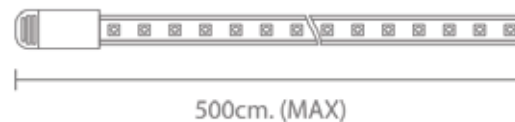

SCAN ME

สั่งซื้อสินค้า + คู่มือการใช้งาน



Smart Star Projector (โปรเจกเตอร์ฉายไฟ galaxy)



Model : SM-PJT01

คุณสมบัติ

- ฉายไฟเป็นภาพ VDO galaxy หมุนไปรอบๆ
- เชื่อมต่อได้ทั้ง Wi-Fi & Bluetooth
- รองรับระบบ IOS 8.0 ขึ้นไป หรือ Android 4.1 ขึ้นไป
- เชื่อมต่อได้หลายอุปกรณ์พร้อมกัน หากใช้งานบน App Homehuk smart
- เปลี่ยนสีได้ 16 ล้านสี
- ตั้งเวลา เปิด-ปิด ได้
- ไม่ส่งเสียงรบกวน ขณะเปิดใช้งาน
- ระยะเวลาการใช้งานประมาณ 50,000 ชั่วโมง
- ควบคุมง่ายผ่าน App HomeHuk

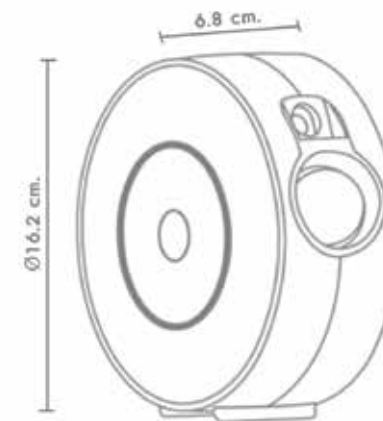

SCAN ME

สั่งซื้อสินค้า + คู่มือการใช้งาน



Smart Wakeup Light Wi-Fi (นาฬิกาปลุกอัจฉริยะ)

คุณสมบัติ

- สามารถใช้ทั้งนาฬิกาปลุกและโคมไฟ
- นาฬิกาปลุกจะค่อยๆ เพิ่มความสว่างในช่วงเวลา 10 - 60 นาทีก่อนที่จะถึงเวลาตื่น
- สามารถเชื่อมต่อ FM ได้
- นาฬิกาปลุกแสงธรรมชาติมีแสงสีแตกต่างกัน 7 แบบและแสงอุ่น ๆ 20 ระดับ

การใช้งาน

- มีเพลงช่วยในการนอนหลับ 3 ตัวหรือวิทยุ FM ช่วยให้คุณผ่อนคลาย
- ความสว่างสามารถปรับระดับและเปลี่ยนสีได้
- สามารถใช้เป็นไฟกลางคืนและโคมไฟอ่านหนังสือได้
- สามารถตั้งเวลาเปิด - ปิด แสงไฟได้
- ควบคุมง่ายผ่าน App HomeHuk



Model : SM-WAKEUP



SCAN ME

สั่งซื้อสินค้า + คู่มือการใช้งาน



Smart Mirror (กระจกอัจฉริยะ)



SM-INTV-13.3

ชื่อสินค้า : กระจกสมาร์ทขนาด 13.3 นิ้ว

ขนาดหน้าจอ LCD : 13.3 นิ้ว

ขนาดกระจก : A = 350 B = 240 mm.

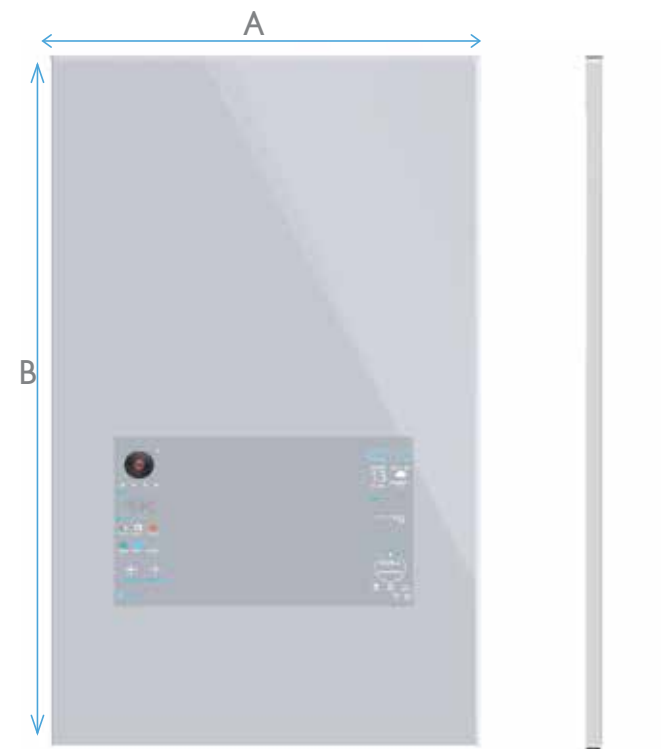

Best Seller

SM-MRT-15.6-5080

ชื่อสินค้า : กระจกสมาร์ท 15.6 นิ้ว

ขนาดหน้าจอ LCD : 15.6 นิ้ว

ขนาดกระจก : A=500mm. B=800mm.

Smart Mirror (กระจกอัจฉริยะ)



SM-MRT-23.6-8060

ชื่อสินค้า : กระจกเงา 23.6 นิ้ว

ขนาดหน้าจอ LCD : 23.6 นิ้ว

ขนาดกระจก : A=800mm. B=600mm.

SM-MRT-21.5-6080

ชื่อสินค้า : กระจกสมาร์ท 21.5 นิ้ว

ขนาดหน้าจอ LCD : 21.5 นิ้ว

ขนาดกระจก : A=600mm. B=800mm.

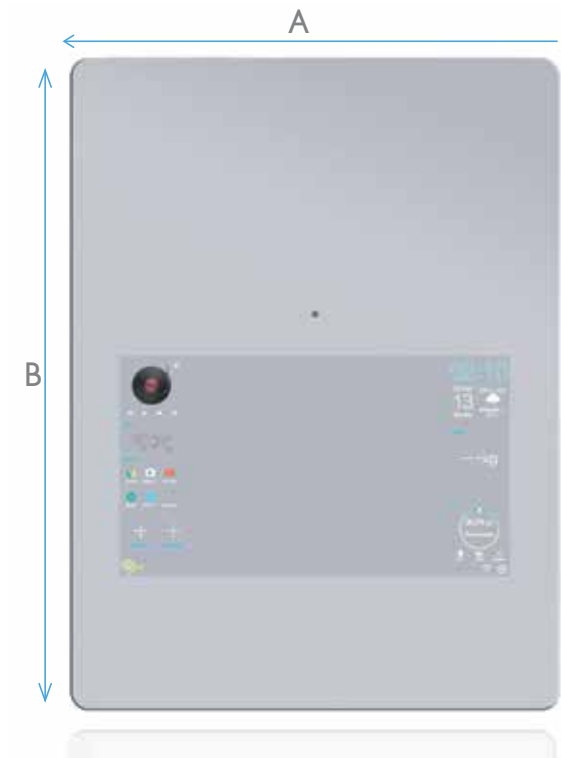

Smart Mirror (กระจกอัจฉริยะ)

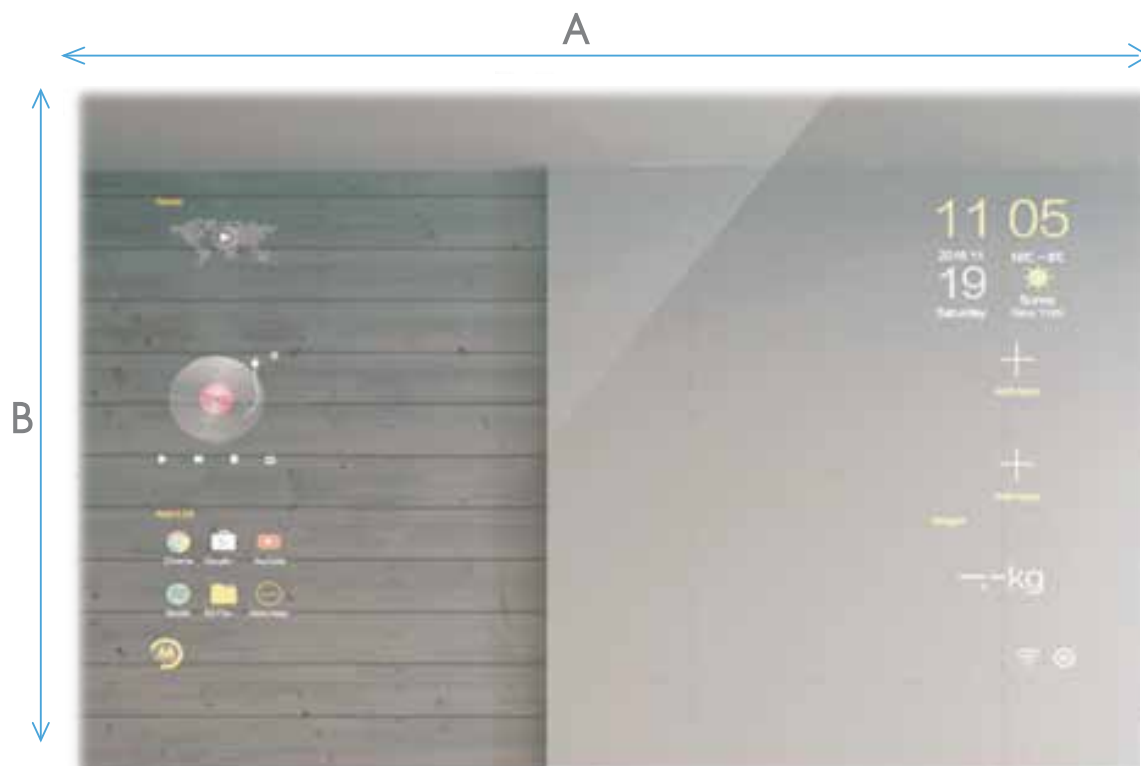

SM-MRT-32-9060

SPECIFICATION

ชื่อสินค้า : กระจกเงาอัจฉริยะ 32 นิ้ว

ขนาดหน้าจอ LCD : 32 นิ้ว

ขนาดกระจก : A=900mm. B=600mm.

รุ่นของ CPU : MediaTek A83T

สถาปัตยกรรมชิป : Cortex A7

หมายเลข Core CPU : 8 แกน

ความเร็ว CPU : 2.0 GHz

หน่วยความจำ ROM : 2G

ที่เก็บข้อมูล RAM : 16G

ระบบปฏิบัติการ OS : 6.1.1

จอแสดงผล : IPS

ความสว่าง : 500 cd/m²

ความละเอียด : 1920*1080

กล้อง : 8 ล้านพิกเซล

WIFI : 2.4G/5G

กำลังไฟฟ้าเข้า : 12V 3A

ส่วนต่อประสาน UI : OWAITS

Smart Mirror (กระจกอัจฉริยะ)

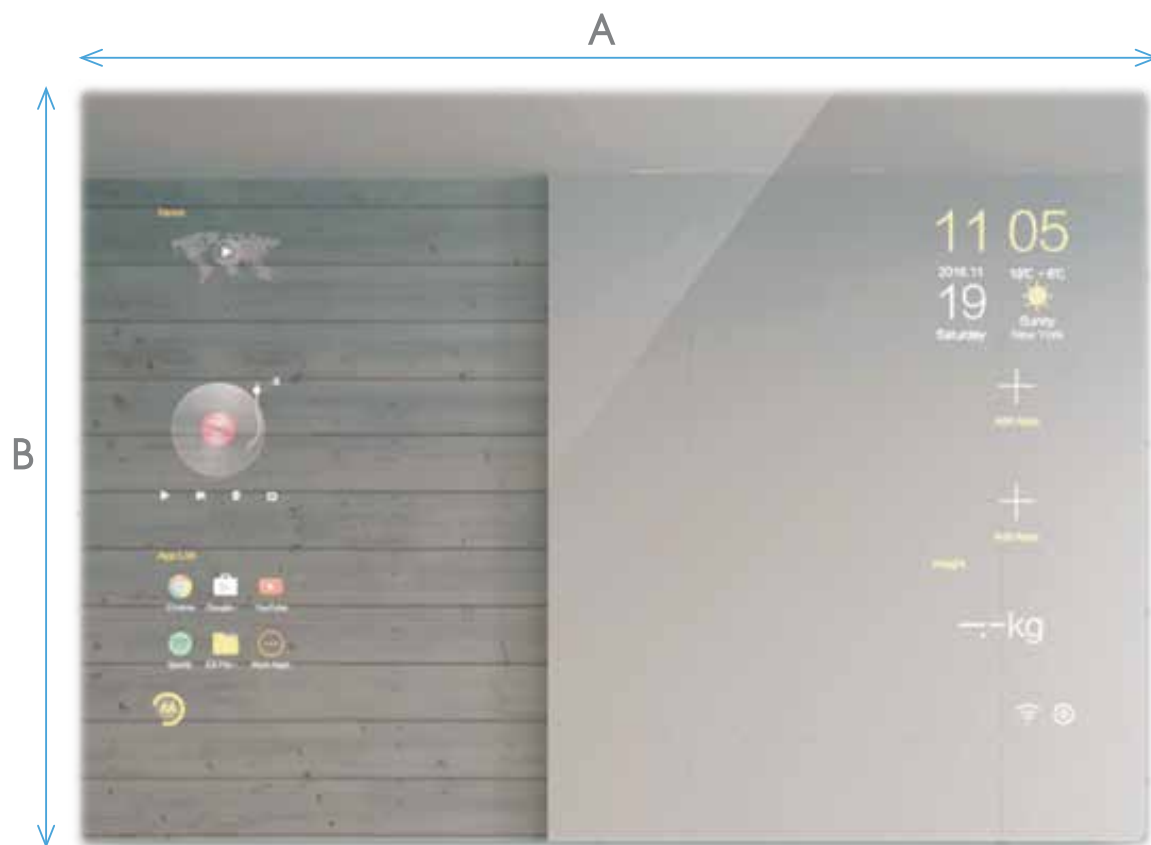

SM-MRT-42-12080

SPECIFICATION

ชื่อสินค้า : กระจกเงาอัจฉริยะ 42 นิ้ว
ขนาดหน้าจอ LCD : 42 นิ้ว
ขนาดกระจก : A=1200mm. B=800mm.
รุ่นของ CPU : MediaTek A83T
สถาปัตยกรรมชิป : Cortex A7
หมายเลข Core CPU : 8 แกน
ความเร็ว CPU : 2.0 GHz
หน่วยความจำ ROM : 2G
ที่เก็บข้อมูล RAM : 16G
ระบบปฏิบัติการ OS : 6.1.1
จอแสดงผล : IPS
ความสว่าง : 500 cd/m2
ความละเอียด : 1920*1080
กล้อง : 8 ล้านพิกเซล
WIFI : 2.4G/5G
กำลังไฟฟ้าเข้า : 12V 3A
ส่วนต่อประสาน UI : OWAITS