



PRODUCT CATALOGUE 2017

LED



OPPLE LED
LIGHT UP YOUR FUTURE

By Lighttrio

OPPLE LED

LIGHT UP YOUR FUTURE

ความหมายของสัญลักษณ์สถานที่ต่างๆ



บ้าน



ร้านค้า



ร้านอาหาร



สำนักงาน



ห้องประชุม



ห้างสรรพสินค้า



โรงแรม



สถาบันยกรรรม



โรงเรียน



โรงพยาบาล



โรงยิม



โรงงาน



สนาม



สถานี



อุโมงค์



คลินิก



ทางเดินเท้า



ถนนเล็ก



ถนนใหญ่



ลานจอดรถ



สวนสาธารณะ



อาคารสูง



เฉพาะจุด



ป้ายโฆษณา



ซูเปอร์มาร์เก็ต



ร้านผลไม้



ร้านขายของชำ



ร้านขายขนมปัง



สนามบิน

มาทำความรู้จักกับคำศัพท์ และคุณสมบัติของหลอดไฟ

LED

- **ค่าฟลักซ์การส่องสว่าง (Luminous Flux)** เป็นปริมาณแสงสว่างทั้งหมดที่ได้ออกมาเมื่อหลอดไฟเปิดและมีหน่วยวัดเป็นลูเมน (lm)
- **ค่าความสว่าง (Illuminance)** เป็นปริมาณแสงสว่างที่ตกกระทบบนวัตถุ (lumen) ต่อ 1 หน่วยพื้นที่ มีหน่วยเป็น lm/sq.m. หรือ lux นั้นเอง โดยทั่วไป อาจเรียกว่า ระดับความสว่าง (Lighting level) จึงเป็นตัวที่บอกว่าแสงที่ได้นั้นเพียงพอหรือไม่
- **ค่าความเข้มการส่องสว่าง (Luminous Intensity)** เป็นความเข้มของแสงที่ส่องออกมาจากวัตถุ โดยทั่วไปจะวัดเป็นจำนวนเท่าของความเข้มที่ได้ออกมาจากเทียนไข 1 เล่ม จึงมีหน่วยเป็นแคนเดลา (Candela, Cd)
- **ค่าความส่องสว่าง (Luminance)** เป็นตัวที่บอกปริมาณแสงที่สะท้อนออกมาจากวัตถุ (Candela) ต่อ 1 หน่วยพื้นที่ มีหน่วยเป็น cd/sq.m. บางครั้งจึงอาจเรียกว่าความจ้า (Brightness)



OPPLE

LIGHT UP YOUR FUTURE

- **ค่าประสิทธิภาพ (Efficacy)** เป็นปริมาณแสงสว่างที่ออกมาต่อกำลังไฟฟ้าที่ใช้ (watt) มีหน่วยวัดเป็น lm/w หลอดที่มีค่าประสิทธิภาพสูงแสดงว่าหลอดนี้ให้ปริมาณแสงออกมามากแต่ใช้กำลังไฟฟ้าน้อย
- **ค่าความถูกต้องของสี (Color Rendering, Ra หรือ CRI)** เป็นค่าที่ใช้บอกว่าหลอดไฟประเภทต่างๆ เมื่อแสงส่องสีไปบนวัตถุจะทำให้สีของวัตถุนั้นผิดเพี้ยนจากความเป็นจริงมากน้อยเพียงใด ไม่มีหน่วย แต่มักเรียกเป็น % ตามค่าความถูกต้องแสงอาทิตย์มีค่า Ra = 100 เพราะแสงอาทิตย์ให้สเปกตรัมครบทุกสี เมื่อส่องไปบนวัตถุจะไม่เห็นความผิดเพี้ยนของสี
- **ค่าอุณหภูมิสีของแสง (Color Temperature TK)** สีของแสงที่ได้จากหลอดไฟ มีหน่วยเป็นเคลวิน (K) อุณหภูมิสีเป็นตัวที่บอกว่าแสงที่ได้มีความขาวมากน้อยแค่ไหน ถ้ามีค่าอุณหภูมิของแสงต่ำ แสงที่ได้จะออกมาในโทนเหลืองหรือแดง ถ้ามีค่าอุณหภูมิสีของแสงสูง แสงที่ได้จะออกมาในโทนขาวกว่า ในท้องตลาดทั่วไปมีให้เลือก 3 โทนสี

ทำไมต้องใช้ หลอดไฟ โคมไฟ **LED** ???

- ค่าส่องสว่างต่อวัตต์สูง (ประสิทธิภาพสูง) กว่าหลอดแบบเดิม (High Efficacy)
- ส่องสว่างแบบมีทิศทาง ลดการสูญเสียของแสง (Directional Light)
- อายุการใช้งานยาวนาน (Long Lifespan)
- แสงลดลงน้อยตลอดอายุการใช้งาน หรือแสงไม่ดริอป (Low Lumen Depreciation)
- จุดติดทันที (Instant Start) ไม่ต้องรอการกระพริบ
- ไม่มีรังสี UV
- ไม่แผ่รังสีความร้อน
- ไม่มีสารปรอท
- ทนต่อแรงสั่นสะเทือน (Vibration)



ขั้วหลอดไฟ LED มีกี่แบบ ?

โดยหลักๆ ขั้วหลอดไฟจะมีที่ใช้กันโดยทั่วไปไม่กัประเภท แต่ในที่นี้เราจะมาแนะนำในส่วนขอ ขั้วหลอดไฟที่เราใช้กันทั่วไปและพบเห็นได้บ่อยๆ



ขั้ว E14 : หรือที่เรียกกันว่า “ขั้วเล็ก” สำหรับขั้วหลอดไฟ E14 นิยมใช้กับหลอดรูปทรงจำปา หรือ ทรงกระบอกเล็ก



ขั้ว E27 : เป็นขั้วหลอดไฟที่พบเห็นได้มากที่สุด เพราะนิยมใช้กับหลอดไฟหลากหลายแบบ
โดยทรงที่นิยม คือ LED BULB (ทรงน้ำเต้า)



ขั้ว E40 : เป็นขั้วหลอดเกลียวเหมือนกับ ขั้ว E27 แต่มีขนาดใหญ่กว่า สำหรับขั้วหลอดไฟ E40
นิยมใช้กับหลอดที่มีกำลังวัตต์สูงๆ โดยทั่วไปจะใช้กับหลอดที่มีกำลังวัตต์มากกว่า 40W ขึ้นไป



ขั้ว B22 : เป็นขั้วหลอดไฟชนิดบิดล็อก ซึ่งที่ขั้วหลอดจะมีขั้วเหล็กๆ ยื่นออกมา 2 จุด
เพื่อที่เกี่ยวกับฐานใส่หลอดไฟ ทำให้การใส่และถอดรวดเร็ว เหมาะกับการใส่จำนวนมากๆ



ขั้ว G13 : คือขั้วหลอดไฟน๊ออน ซึ่งต้องใช้ควบคู่กับบัลลาสต์และสตาร์ทเตอร์ แต่ในปัจจุบันมีหลอด LED TUBE
ช่วยให้ประหยัดไฟลงได้มากขึ้น ติดตั้งง่าย ไม่ต้องใช้บัลลาสต์และสตาร์ทเตอร์ ให้ความสว่างมากกว่าและความร้อนต่ำกว่า



ขั้ว GU10 : หรือขั้วฮาโลเจนสตาร์ทเตอร์ ลักษณะจะเหมือนกับขั้วสตาร์ทเตอร์ คือ มีขาบิดล็อกค้ำได้ ซึ่งขั้ว GU10 มักจะพบเห็นใน
หลอดฮาโลเจนแบบถ้วย MR16 ซึ่งหลอดดังกล่าวนิยมนำมาใช้กับโคมไฟติดราว ซึ่งเหมาะกับหลอดไฟบางประเภทเท่านั้น



ขั้ว GX5.3 : นิยมนำมาใช้กับหลอดฮาโลเจนแบบถ้วย และ ฮาโลเจนแบบแคปซูล ซึ่งลักษณะขั้วจะเป็นเหล็กกลมสั้นๆ 2 แทน
ที่ตัวขั้วหลอด โดยตัวเลข 5.3 คือ ระยะห่างของแ่งเหล็กทั้ง 2 แทน (หน่วยเป็นมิลลิเมตร)

ระบบวงจร TUBE มี 3 แบบ

1

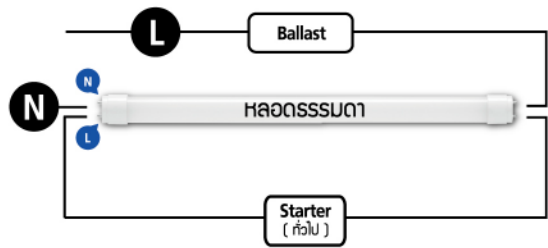

(วงจรฟลูออโรสเซนต์)
IIUU มีบัลลาสต์และสตาร์ทเตอร์

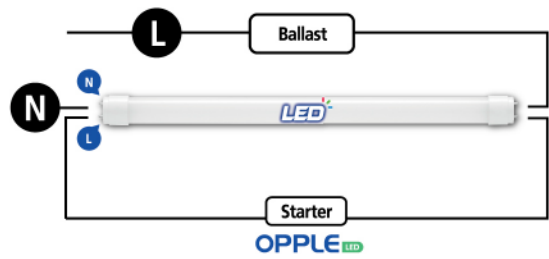

(เปลี่ยนเป็นหลอด LED โดยมีบัลลาสต์เดิม)
IIUU มีบัลลาสต์และสตาร์ทเตอร์

2

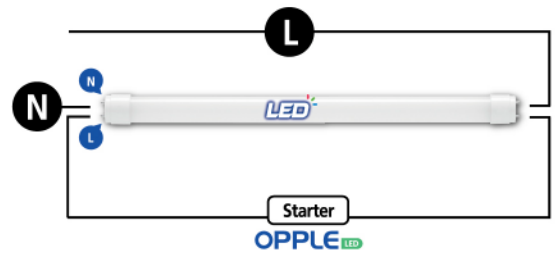

IIUU ไม่มีบัลลาสต์ขดลวด

3

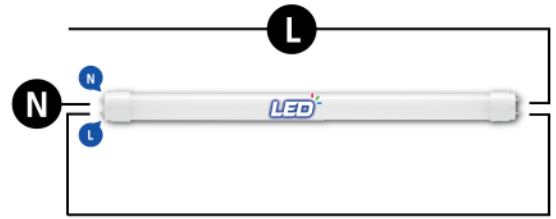

IIUU ไม่มีบัลลาสต์และไม่มีสตาร์ทเตอร์

ค่าความถูกต้องของสี

Color Rendering Index

เป็นการอ่านค่าของสี (Ra) ที่ใช้บอกว่าหลอดไฟประเภทต่างๆ เมื่อแสงส่องสีไปบนวัตถุ จะทำให้สีของวัตถุนั้นผิดเพี้ยนจากความเป็นจริงมากน้อยเพียงใด



ค่า Ra สูง สีถูกต้อง Ra = 100

ค่า Ra ต่ำ สีผิดเพี้ยน Ra = 0

Ra

ประเภทของหลอดไฟ

ค่าความถูกต้องของสี (Ra)

หลอดไส้

100

หลอดนีออนสีขาวเขียว

85

หลอดนีออนสีขาว

77

หลอดแสงจันทร์

45

SON

26

SOX

0



การอ่านค่าอุณหภูมิของสี

Color Temperature

ค่าอุณหภูมิสีของแสงอยู่ที่
2700K - 3000K

WARM
WHITE



ให้แสงสีแฉงออกโทนส้ม
เป็นโทนสีร้อน โทนอบอุ่น

ค่าอุณหภูมิสีของแสงอยู่ที่
3500K - 4000K

COOL
WHITE



ให้แสงสีออกโทนขาวเหลือง
เป็นโทนสีที่ดูเย็นสบายตา
ค่อนข้างสว่างกว่า
เมื่อเทียบกับ Warm White

ค่าอุณหภูมิสีของแสงอยู่ที่
5000K - 6500K

DAY
LIGHT



ให้แสงสีโทนออกขาวอมฟ้า
เป็นโทนสีแสงตอนกลางวัน สว่างสดใส
ดังนั้นค่าความถูกต้องของสีจึงมากกว่า
เมื่อเทียบกับ Warm White
หรือ Cool White

แสงที่เหมาะสมกับห้องต่างๆ ในบ้านคุณ

Warm White
2700K - 3000K



ห้องครัว

3000K

6500K

Cool White
3500K - 4000K



ห้องน้ำ

3000K

4000K

Day Light
5000K - 6500K



ห้องนอน

3000K

4000K

ห้องรับแขก

4000K

6500K



ห้องทำงาน

4000K

6500K

ที่จอดรถ

4000K

6500K



CONTENT

| | |
|------------------------------------|----------------|
| LED Light Source | 1 - 23 |
| LED Batten & Tube | 24 - 31 |
| LED Professional Luminaires | 32 - 56 |
| LED Consumer Luminaires | 57 - 58 |

LED

Performer Tunable White Bulb

Warm White 3000K Cool White 4000K Day Light 6000K



Color
3 in 1

คุณสมบัติ

- เปลี่ยนสีได้ 3 สี ได้แก่ 3000K (อบอุ่น), 4000K (กลาง), 6000K (กลางวัน)
- อายุการใช้งานยาวนาน
- ประหยัดพลังงาน

ประโยชน์ที่ได้รับ

- เปลี่ยนสีได้เพื่องานใช้สวิตช์ เปิด/ปิด
- อายุการใช้งานยาวนานเป็น 20 เท่า เมื่อเทียบกับหลอดไส้ทั่วไป
- ประหยัดไฟสูงสุดถึง 85% เมื่อเทียบกับหลอดไส้ทั่วไป และประหยัดไฟสูงสุดถึง 40% เมื่อเทียบกับหลอดตะเกียบทั่วไป



รายละเอียดสินค้า

| | Power Factor | Lumen (lm) | อายุการใช้งาน (ชั่วโมง) | ราคาปลีก (บาท) |
|---|--------------|------------|-------------------------|----------------|
| LED P A60 7W E27 Tunable (เปลี่ยนสีได้ 3000K/4000K/6000K) | 0.5 | 650 | 25000 | 235.00 |
| LED P A60 9W E27 Tunable (เปลี่ยนสีได้ 3000K/4000K/6000K) | 0.5 | 806 | 25000 | 275.00 |

Dimensional Drawing



A60 E27 7W/9W
A (mm) Φ60
B (mm) 109

เหมาะสำหรับ



บ้าน



โรงแรม



ร้านค้าทั่วไป

LED

EcoMax Bulb

Warm White 3000K Cool White 4000K Day Light 6000K/6500K



คุณสมบัติ

- มีให้เลือกทั้งแบบขั้ว E14 และ E27 อายุการใช้งานยาวนาน
- อากาศการกระจายแสงกว้างถึง 300°
- ประหยัดพลังงาน

ประโยชน์ที่ได้รับ

- เปลี่ยนแทนหลอดไส้หรือหลอดตะเกียบได้ทันที
- อายุการใช้งานยาวนานเป็น 20 เท่า เมื่อเทียบกับหลอดไส้ทั่วไป
- ประหยัดไฟสูงสุดถึง 85% เมื่อเทียบกับหลอดไส้ทั่วไป และประหยัดไฟสูงสุดถึง 40% เมื่อเทียบกับหลอดตะเกียบทั่วไป



รายละเอียดสินค้า

| | Power Factor | Lumen (lm) | อายุการใช้งาน (ชั่วโมง) | ราคาปลีก (บาท) | |
|-------------|----------------------------------|------------|-------------------------|----------------|-------|
| (ราคา 3.5W) | LED EcoMax Bulb P45 3W E14 3000K | 0.5 | 220 | 20000 | 76.00 |
| | LED EcoMax Bulb P45 3W E14 4000K | 0.5 | 250 | 20000 | 76.00 |
| | LED EcoMax Bulb P45 3W E14 6000K | 0.5 | 250 | 20000 | 76.00 |
| | LED EcoMax Bulb P45 3W E27 3000K | 0.5 | 220 | 20000 | 76.00 |
| | LED EcoMax Bulb P45 3W E27 4000K | 0.5 | 250 | 20000 | 76.00 |
| | LED EcoMax Bulb P45 3W E27 6000K | 0.5 | 250 | 20000 | 76.00 |
| (ราคา 4.5W) | LED EcoMax Bulb A50 5W E27 3000K | 0.5 | 320 | 20000 | 65.00 |
| | LED EcoMax Bulb A50 5W E27 4000K | 0.5 | 350 | 20000 | 65.00 |
| | LED EcoMax Bulb A50 5W E27 6500K | 0.5 | 350 | 20000 | 65.00 |

รายละเอียดสินค้า

| | Power Factor | Lumen (lm) | อายุการใช้งาน (ชั่วโมง) | ราคาปลีก (บาท) |
|--|--------------|------------|-------------------------|----------------------|
| LED Ecomax Bulb A60 7W E27 3000K | 0.5 | 500 | 20000 | 89.00 |
| LED Ecomax Bulb A60 7W E27 4000K | 0.5 | 550 | 20000 | 89.00 |
| LED Ecomax Bulb A60 7W E27 6000K | 0.5 | 550 | 20000 | 89.00 |
| LED Ecomax Bulb A60 8W E27 3000K | 0.5 | 650 | 20000 | 99.00 |
| LED Ecomax Bulb A60 8W E27 4000K | 0.5 | 750 | 20000 | 99.00 |
| LED Ecomax Bulb A60 8W E27 6000K | 0.5 | 750 | 20000 | 99.00 |
| LED Ecomax Bulb A60 9W E27 3000K | 0.5 | 850 | 20000 | 99.00 [Promotion] |
| LED Ecomax Bulb A60 9W E27 4000K | 0.5 | 850 | 20000 | 99.00 [Promotion] |
| LED Ecomax Bulb A60 9W E27 6000K | 0.5 | 850 | 20000 | 99.00 [Promotion] |
| LED Ecomax Bulb A70 12W E27 3000K | 0.5 | 1000 | 20000 | 149.00 |
| LED Ecomax Bulb A70 12W E27 4000K | 0.5 | 1100 | 20000 | 149.00 |
| LED Ecomax Bulb A70 12W E27 6000K | 0.5 | 1100 | 20000 | 149.00 |
| LED Ecomax Bulb A70 14W E27 3000K | 0.5 | 1350 | 20000 | 189.00 |
| LED Ecomax Bulb A70 14W E27 4000K | 0.5 | 1350 | 20000 | 189.00 |
| LED Ecomax Bulb A70 14W E27 6000K | 0.5 | 1350 | 20000 | 189.00 |
| LED Ecomax Bulb A60 9.5W Dim E27 2700K | 0.9 | 806 | 15000 | 555.00 |

Dimensional Drawing

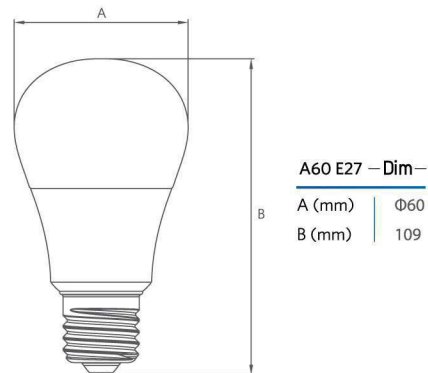

A60 E27 – Dim–

A (mm) | Φ60

B (mm) | 109

Dimensional Drawing

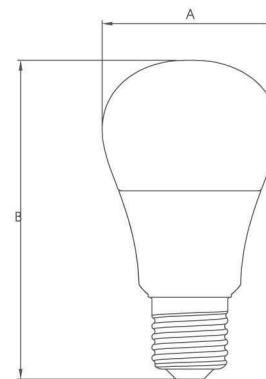

| | P45 E14 | P45 E27 | A60 E27 7W/8W | A70 E27 |
|--------|---------|---------|------------------|---------|
| A (mm) | Φ46 | Φ46 | Φ60 | Φ70 |
| B (mm) | 91.5 | 91 | 109 | 130 |

เหมาะสำหรับ



บ้าน



โรงแรม



ร้านค้าทั่วไป

LED

Bulb G40

| | | |
|------------|------------|-----------|
| Warm White | Cool White | Day Light |
| 2700K | 4000K | 5700K |



คุณสมบัติ

- ขนาดกระทัดรัด
- อากาศการกระจายแสงสูงถึง 240°
- ประหยัดพลังงาน
- เปิดติดทันทีไม่มีกระพริบ

ประโยชน์ที่ได้รับ

- เหมาะสำหรับโคมดาวนไลท์ขนาดเล็ก
- อายุการใช้งานยาวนาน
- ปราศจาก UV และ IR



รายละเอียดสินค้า

| | Power Factor | Lumen (lm) | อายุการใช้งาน (ชั่วโมง) | ราคาปลีก (บาท) |
|-----------------------------|--------------|------------|-------------------------|----------------|
| LED Bulb G40 3.5W E27 2700K | 0.55 | 250 | 30000 | 135.00 |
| LED Bulb G40 3.5W E27 4000K | 0.55 | 250 | 30000 | 135.00 |
| LED Bulb G40 3.5W E27 5700K | 0.55 | 250 | 30000 | 135.00 |
| LED Bulb G40 5W E27 2700K | 0.55 | 400 | 30000 | 175.00 |
| LED Bulb G40 5W E27 4000K | 0.55 | 400 | 30000 | 175.00 |
| LED Bulb G40 5W E27 5700K | 0.55 | 400 | 30000 | 175.00 |

เหมาะสำหรับ



บ้าน



โรจเรสม



ร้านค้าทั่วไป

Dimensional Drawing

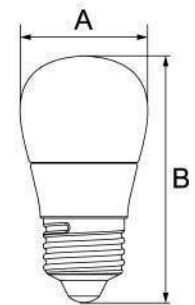

3.5W 5W

| | | |
|--------|-----|-----|
| A (mm) | Φ41 | Φ41 |
| B (mm) | 80 | 80 |

LED U - Candle Bulb

Warm White 2700K Cool White 4000K Day Light

คุณสมบัติ

- กระจายแสงผ่านปริซึม
- มีทั้งแบบขั้วสวิตช์และสีกองไฟเลือก
- ประหยัดพลังงาน

ประโยชน์ที่ได้รับ

- ไฟแสงเป็นประกาย เหมาะกับโคมไฟระย้า
- เลือกใช้คู่กับโคมไฟหลากหลายรูปแบบ
- ประหยัดไฟสูงสุดถึง 85% เมื่อเทียบกับหลอดจำพวกทั่วไป



รายละเอียดสินค้า

| | Power Factor | Lumen (lm) | อายุการใช้งาน (ชั่วโมง) | ราคาปลีก (บาท) |
|---|--------------|------------|-------------------------|----------------|
| LED U-Candle Bulb C35 3W E14 2700K - Gold | 0.5 | 210 | 15000 | 160.00 |
| LED U-Candle Bulb C35 3W E14 4000K - Gold | 0.5 | 220 | 15000 | 160.00 |
| LED U-Candle Bulb C35 3W E14 2700K - Silver | 0.5 | 210 | 15000 | 160.00 |
| LED U-Candle Bulb C35 3W E14 4000K - Silver | 0.5 | 220 | 15000 | 160.00 |
| LED U-Candle Bulb C35 3W E14 2700K - Gold (Flame) | 0.5 | 210 | 15000 | 165.00 |
| LED U-Candle Bulb C35 3W E14 4000K - Gold (Flame) | 0.5 | 220 | 15000 | 165.00 |
| LED U-Candle Bulb C35 3W E14 2700K - Silver (Flame) | 0.5 | 210 | 15000 | 165.00 |
| LED U-Candle Bulb C35 3W E14 4000K - Silver (Flame) | 0.5 | 220 | 15000 | 165.00 |



Dimensional Drawing

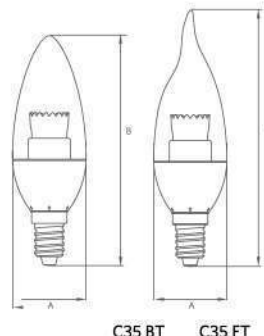

| | C35 BT | C35 FT |
|--------|--------|--------|
| A (mm) | Φ35 | Φ35 |
| B (mm) | 110 | 124 |

เหมาะสำหรับ



บ้าน



ร้านอาหาร



ร้านค้าทั่วไป



โรงงาน



ศูนย์บริการลูกค้า

LED

Candle Bulb

Warm White

Cool White

Day Light

2700K

4000K



คุณสมบัติ

- ให้ความสว่างสูงถึง 250 lm
- อายุการใช้งานยาวนาน
- ประหยัดพลังงาน

ประโยชน์ที่ได้รับ

- ให้แสงเป็นประกาย
- อายุการใช้งานเป็น 20 เท่า เมื่อเทียบกับหลอดจำปาทั่วไป
- ประหยัดไฟสูงสุดถึง 85% เมื่อเทียบกับหลอดจำปาทั่วไป

รายละเอียดสินค้า

| | Power Factor | Lumen (lm) | อายุการใช้งาน (ชั่วโมง) | ราคาปลีก (บาท) |
|--|--------------|------------|-------------------------|----------------|
| LED Candle Bulb C35 4W E14 2700K | 0.55 | 250 | 20000 | 310.00 |
| LED Candle Bulb C35 4W E14 4000K | 0.55 | 250 | 20000 | 310.00 |
| LED Candle Bulb C35 4W E14 2700K (Flame) | 0.55 | 250 | 20000 | 310.00 |
| LED Candle Bulb C35 4W E14 4000K (Flame) | 0.55 | 250 | 20000 | 310.00 |



Dimensional Drawing

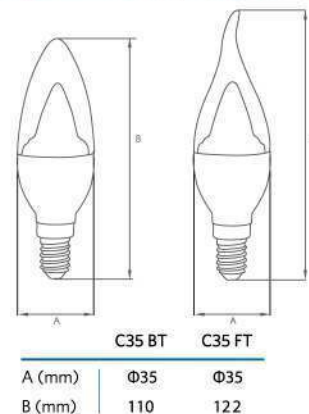

LED

EcoMax G4 Capsule

| | | |
|------------|------------|-----------|
| Warm White | Cool White | Day Light |
| 2700K | 4000K | |



คุณสมบัติ

- กระจายแสงผ่านปริซึม
- ชิวแบบ G4
- ประหยัดพลังงาน

ประโยชน์ที่ได้รับ

- ให้แสงเป็นประกาย เหมาะกับโคมไฟระย้า
- กทนทนหลอดฮาโลเจนชิว G4 ได้ทันที
- ประหยัดไฟสูงสุด 80% เมื่อเทียบกับหลอดฮาโลเจน G4

รายละเอียดสินค้า

| | Lumen (lm) | อายุการใช้งาน (ชั่วโมง) | ราคาปลีก (บาท) |
|--|------------|-------------------------|----------------|
| LED Capsule G4 12V 1.5W 2700K - Silver Black | 100 | 20000 | 225.00 |
| LED Capsule G4 12V 1.5W 4000K - Silver Black | 100 | 20000 | 225.00 |
| LED Capsule G4 12V 1.5W 2700K - White | 100 | 20000 | 225.00 |
| LED Capsule G4 12V 1.5W 4000K - White | 100 | 20000 | 225.00 |

เหมาะสำหรับ



บ้าน



โรงแรม



ร้านค้าทั่วไป



Dimensional Drawing

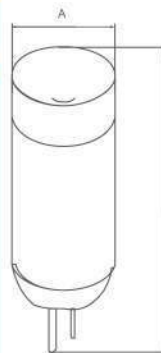

| G4 | |
|--------|-----|
| A (mm) | Φ13 |
| B (mm) | 42 |

LED

EcoMax Filament (Bulb)

Warm White Cool White Day Light

2700K



คุณสมบัติ

- ให้แสงใกล้เคียงกับหลอดไส้
- อากาศกระจายแสงสูงถึง 360°
- ประสิทธิภาพการส่องสว่างสูงถึง 117 lm/w
- ประหยัดพลังงาน

ประโยชน์ที่ได้รับ

- ใช้แทนหลอดไส้ได้ทันที
- ประหยัดไฟสูงสุดถึง 85% เมื่อเทียบกับหลอดไส้ทั่วไป
- ประหยัดไฟสูงสุดถึง 40% เมื่อเทียบกับหลอดตะเกียบทั่วไป

รายละเอียดสินค้า

| | Power Factor | Lumen (lm) | อายุการใช้งาน (ชั่วโมง) | ราคาปลีก (บาท) |
|-------------------------------------|--------------|------------|-------------------------|----------------|
| LED E A60 E27 4W FILA 2700K | 0.5 | 400 | 20000 | 220.00 |
| LED E A60 E27 6W FILA 2700K | 0.5 | 700 | 20000 | 275.00 |
| LED E A60 E27 8W FILA 2700K | 0.5 | 900 | 20000 | 320.00 |
| LED E A60 E27 4.5W FILA -DIM- 2700K | 0.5 | 470 | 20000 | 297.00 |
| LED E A60 E27 7W FILA -DIM- 2700K | 0.5 | 806 | 20000 | 369.00 |

เหมาะสำหรับ



บ้าน



โรงแรม



ร้านค้าทั่วไป

08



Dimensional Drawing

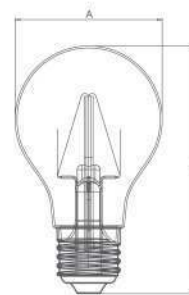

A60 E27

A (mm) Φ60

B (mm) 110

LED

EcoMax Filament (Candle)

Warm White Cool White Day Light

2700K



คุณสมบัติ

- ให้แสงใกล้เคียงกับหลอดไส้
- อากาศกระจายแสงสูงถึง 360°
- ประสิทธิภาพการส่องสว่างสูงถึง 125 lm/w
- ประหยัดพลังงาน

ประโยชน์ที่ได้รับ

- ใช้แทนหลอดไส้ได้ทันที
- ประหยัดไฟสูงสุดถึง 85% เมื่อเทียบกับหลอดไส้ทั่วไป
- ประหยัดไฟสูงสุดถึง 40% เมื่อเทียบกับหลอดตะเกียบทั่วไป

รายละเอียดสินค้า

| | Power Factor | Lumen (lm) | อายุการใช้งาน (ชั่วโมง) | ราคาปลีก (บาท) |
|-----------------------------|--------------|------------|-------------------------|----------------|
| LED E C35 E14 2W FILA 2700K | 0.5 | 250 | 20000 | 185.00 |
| LED E F35 E14 2W FILA 2700K | 0.5 | 250 | 20000 | 185.00 |
| LED E C35 E14 4W FILA 2700K | 0.5 | 400 | 20000 | 240.00 |
| LED E F35 E14 4W FILA 2700K | 0.5 | 400 | 20000 | 240.00 |

เหมาะสำหรับ



บ้าน



ร้านอาหาร



ร้านค้าทั่วไป



โรงแรม



ห้างสรรพสินค้า

Dimensional Drawing

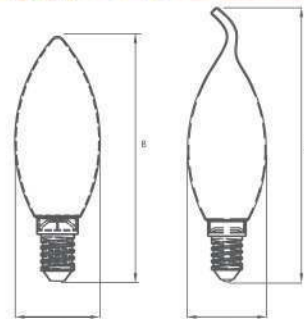

C35 E14

F35 E14

| | | |
|--------|-----|-----|
| A (mm) | Φ35 | Φ35 |
| B (mm) | 100 | 120 |



LED

Performer High Power Bulb

Warm White Cool White Day Light
5700K



คุณสมบัติ

- ประสิทธิภาพการส่องสว่างสูงสุดถึง 100 lm/w
- ออกแบบทันสมัย ระบายความร้อนได้ดี
- ประหยัดพลังงาน

ประโยชน์ที่ได้รับ

- ใช้แทนหลอด HID ขนาด 50W - 150W
- อายุการใช้งานยาวนานเป็น 2.5 เท่า เมื่อเทียบกับหลอด HID ทั่วไป
- ประหยัดไฟสูงสุดถึง 44% เมื่อเทียบกับหลอด HID ทั่วไป



รายละเอียดสินค้า

| | Power Factor | Lumen (lm) | อายุการใช้งาน (ชั่วโมง) | ราคาปลีก (บาท) |
|----------------------------------|--------------|------------|-------------------------|----------------|
| LED P-HPB E27 28W 5700K 70D/140D | 0.9 | 2800 | 25000 | 1,109.00 |
| LED P-HPB E27 40W 5700K 70D/140D | 0.9 | 4000 | 25000 | 1,478.00 |
| LED P-HPB E40 70W 5700K 70D/140D | 0.9 | 7000 | 25000 | 1,848.00 |
| LED P-HPB E40 90W 5700K 70D/140D | 0.9 | 9000 | 25000 | 2,217.00 |

Dimensional Drawing

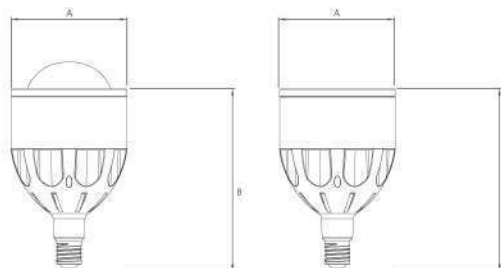

| | 28W/40W 70° | 28W/40W 70° | 70W 70° | 70W 140° | 90W 70° |
|--------|-------------|-------------|---------|----------|---------|
| A (mm) | Φ60 | Φ60 | Φ60 | Φ60 | Φ60 |
| B (mm) | 109 | 107 | 107 | 109 | 107 |

เหมาะสำหรับ



บ้าน



โรจนา



ร้านค้าทั่วไป

LED

EcoMax Cone Bulb (A80/A90)

Warm White Cool White Day Light
6500K



คุณสมบัติ

- ประสิทธิภาพการส่องสว่างสูงสุดถึง 90 - 100 lm/w
- อนุภาคกระจายแสงกว้างถึง 270
- ประหยัดพลังงาน

ประโยชน์ที่ได้รับ

- ใช้แทนหลอดตะเกียบ ขนาด 35W - 50W
- ไร้แสงรบกวนมลพิษสายตา
- ประหยัดไฟฟ้าสูงสุดถึง 50% เมื่อเทียบกับหลอดตะเกียบทั่วไป

รายละเอียดสินค้า

| | Power Factor | Lumen (lm) | อายุการใช้งาน (ชั่วโมง) | ราคาปลีก (บาท) |
|-------------------------|--------------|------------|-------------------------|----------------|
| LED E A80 E27 18W 6500K | 0.8 | 1620 | 20000 | 385.00 |
| LED E A90 E27 25W 6500K | 0.5 | 2500 | 20000 | 591.00 |

เหมาะสำหรับ



บ้าน



ร้าน



ร้านค้าทั่วไป

Dimensional Drawing

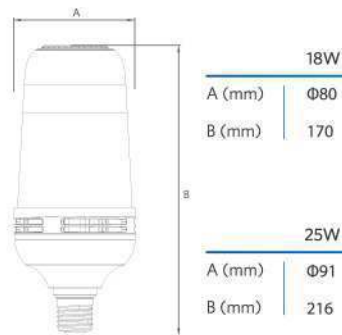

LED

EcoMax MR16 GU10 220V

Warm White 3000K Cool White Day Light 5700K



คุณสมบัติ

- ใช้ได้ตั้งแต่ 100 - 240V
- เลนส์กระจายแสงได้รับการออกแบบมาเป็นพิเศษ
- มีให้เลือกหลายขนาดวัตต์และหลายมุมกระจายแสง
- ประหยัดพลังงาน

ประโยชน์ที่ได้รับ

- เนื่องจากใช้ได้ตั้งแต่ 100 - 240V ทำให้ใช้ร่วมกับเบ้าไฟตก
- ให้แสงนุ่มเป็นลำ เนื่องจากเลนส์ออกแบบมาเป็นพิเศษ
- ติดตั้งง่าย เพราะไม่ต้องใช้หม้อแปลง
- ประหยัดไฟสูงสุด 85% เมื่อเทียบกับหลอดฮาโลเจน GU10 ทั่วไป

รายละเอียดสินค้า

| | Power Factor | Lumen (lm) | อายุการใช้งาน (ชั่วโมง) | ราคาปลีก (บาท) |
|---------------------------------|--------------|------------|-------------------------|----------------|
| LED MR16 GU10 220V 5W 24D 3000K | 0.5 | 350 | 25000 | 220.00 |
| LED MR16 GU10 220V 5W 24D 5700K | 0.5 | 350 | 25000 | 220.00 |
| LED MR16 GU10 220V 5W 36D 3000K | 0.5 | 350 | 25000 | 220.00 |
| LED MR16 GU10 220V 5W 36D 5700K | 0.5 | 350 | 25000 | 220.00 |
| LED MR16 GU10 220V 6W 24D 3000K | 0.5 | 450 | 25000 | 260.00 |
| LED MR16 GU10 220V 6W 24D 5700K | 0.5 | 450 | 25000 | 260.00 |
| LED MR16 GU10 220V 6W 36D 3000K | 0.5 | 450 | 25000 | 260.00 |
| LED MR16 GU10 220V 6W 36D 5700K | 0.5 | 450 | 25000 | 260.00 |

เหมาะสำหรับ



บ้าน



ร้านอาหาร



ร้านค้าทั่วไป



โรงแรม



ห้างสรรพสินค้า



Dimensional Drawing

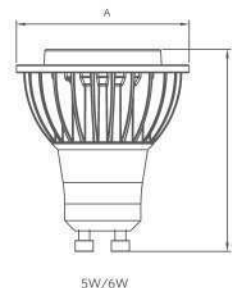

| | 5W | 6W |
|--------|----|----|
| A (mm) | 50 | 50 |
| B (mm) | 57 | 57 |

LED

EcoMax MR16 GX5.3 220V

Warm White 3000K Cool White Day Light 5700K



คุณสมบัติ

- ใช้ได้ตั้งแต่ 100 - 240V
- เลนส์กระจายแสงได้รับการออกแบบมาเป็นพิเศษ
- มีให้เลือกหลายขนาดวัตต์และหลายมุมกระจายแสง
- ประหยัดพลังงาน

ประโยชน์ที่ได้รับ

- เนื่องจากใช้ได้ตั้งแต่ 100 - 240V ทำให้ใช้กันได้แม้ไฟตก
- ให้แสงนุ่มเป็นลำ เนื่องจากเลนส์ออกแบบมาเป็นพิเศษ
- ติดตั้งง่าย เพราะไม่ต้องใช้หม้อแปลง
- ประหยัดไฟสูงสุด 85% เมื่อเทียบกับหลอดฮาโลเจน GX5.3 ทั่วไป

รายละเอียดสินค้า

| | Power Factor | Lumen (lm) | อายุการใช้งาน (ชั่วโมง) | ราคาปลีก (บาท) |
|----------------------------------|--------------|------------|-------------------------|----------------|
| LED MR16 GX5.3 220V 5W 24D 3000K | 0.5 | 350 | 25000 | 220.00 |
| LED MR16 GX5.3 220V 5W 24D 5700K | 0.5 | 350 | 25000 | 220.00 |
| LED MR16 GX5.3 220V 5W 36D 3000K | 0.5 | 350 | 25000 | 220.00 |
| LED MR16 GX5.3 220V 5W 36D 5700K | 0.5 | 350 | 25000 | 220.00 |
| LED MR16 GX5.3 220V 6W 24D 3000K | 0.5 | 450 | 25000 | 260.00 |
| LED MR16 GX5.3 220V 6W 24D 5700K | 0.5 | 450 | 25000 | 260.00 |
| LED MR16 GX5.3 220V 6W 36D 3000K | 0.5 | 450 | 25000 | 260.00 |
| LED MR16 GX5.3 220V 6W 36D 5700K | 0.5 | 450 | 25000 | 260.00 |

เหมาะสำหรับ



บ้าน



ร้านอาหาร



ร้านค้าทั่วไป



โรงแรม



ห้างสรรพสินค้า



Dimensional Drawing

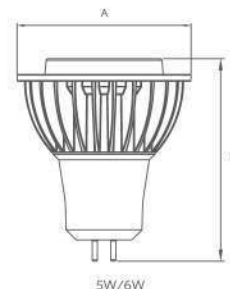

| | 5W | 6W |
|--------|----|----|
| A (mm) | 50 | 50 |
| B (mm) | 57 | 57 |

LED

EcoMax MR16 GU10/GX5.3 Dim

Warm White

Cool White

Day Light

2700K

5700K



GU10



GX5.3

คุณสมบัติ

- สามารถปรับความสว่างได้ตั้งแต่ 10 - 100%
- ใช้เทคโนโลยี COB แบบ Single Lens
- ออกแบบมาให้เหมาะกับที่อยู่อาศัย
- ประหยัดพลังงาน

ประโยชน์ที่ได้รับ

- ปรับความเข้มแสงได้ตามต้องการ
- ให้ความรู้สึกเหมือนหลอดฮาโลเจน
- กระจายความร้อนได้ดี ช่วยลดอุณหภูมิภายในหลอดไฟ ทำให้ยืดอายุการใช้งานยาวนานเป็นพิเศษ
- ประหยัดไฟสูงสุด 85% เมื่อเทียบกับหลอดฮาโลเจน GX5.3 ทั่วไป

รายละเอียดสินค้า

| | Power Factor | Lumen (lm) | อายุการใช้งาน (ชั่วโมง) | ราคาปลีก (บาท) |
|-------------------------------------|--------------|------------|-------------------------|----------------|
| LED E1 GU10 7W Dim COB 2700K - 24D | 0.5 | 450 | 20000 | 340.00 |
| LED E1 GU10 7W Dim COB 5700K - 24D | 0.5 | 470 | 20000 | 340.00 |
| LED E1 GU10 7W Dim COB 2700K - 36D | 0.5 | 450 | 20000 | 340.00 |
| LED E1 GU10 7W Dim COB 5700K - 36D | 0.5 | 470 | 20000 | 340.00 |
| LED E1 GX5.3 7W Dim COB 2700K - 24D | 0.5 | 450 | 20000 | 340.00 |
| LED E1 GX5.3 7W Dim COB 5700K - 24D | 0.5 | 470 | 20000 | 340.00 |
| LED E1 GX5.3 7W Dim COB 2700K - 36D | 0.5 | 450 | 20000 | 340.00 |
| LED E1 GX5.3 7W Dim COB 5700K - 36D | 0.5 | 470 | 20000 | 340.00 |

เหมาะสำหรับ



บ้าน



ร้านอาหาร



ร้านค้าทั่วไป



โรงแรม



ห้างสรรพสินค้า

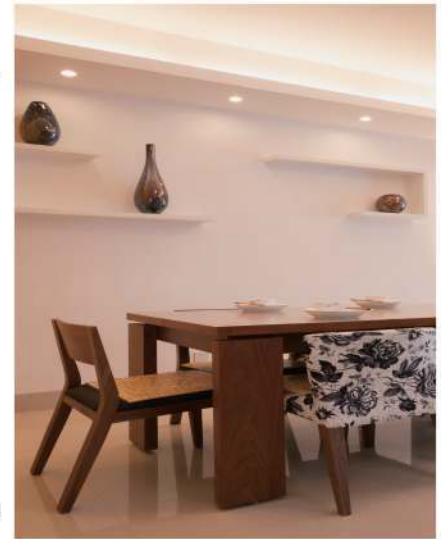

Dimensional Drawing

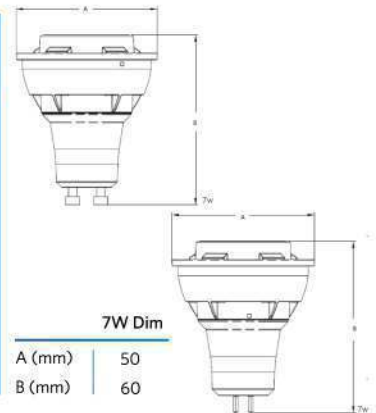

LED

Performer MR16 GU10/GX5.3 220V Dim

Warm White 2700K Cool White 4000K Day Light 5700K



GU10



GX5.3

รายละเอียดสินค้า

| | Power Factor | Lumen (lm) | อายุการใช้งาน (ชั่วโมง) | ราคาปลีก (บาท) |
|--|--------------|------------|-------------------------|----------------|
| LED MR16 GU10 220V 7W Dim COB 24D 2700K | 0.5 | 410 | 25000 | 550.00 |
| LED MR16 GU10 220V 7W Dim COB 24D 4000K | 0.5 | 440 | 25000 | 550.00 |
| LED MR16 GU10 220V 7W Dim COB 24D 5700K | 0.5 | 440 | 25000 | 550.00 |
| LED MR16 GU10 220V 7W Dim COB 36D 2700K | 0.5 | 410 | 25000 | 550.00 |
| LED MR16 GU10 220V 7W Dim COB 36D 4000K | 0.5 | 440 | 25000 | 550.00 |
| LED MR16 GU10 220V 7W Dim COB 36D 5700K | 0.5 | 440 | 25000 | 550.00 |
| LED MR16 GX5.3 220V 7W Dim COB 24D 2700K | 0.5 | 410 | 25000 | 550.00 |
| LED MR16 GX5.3 220V 7W Dim COB 24D 4000K | 0.5 | 440 | 25000 | 550.00 |
| LED MR16 GX5.3 220V 7W Dim COB 24D 5700K | 0.5 | 440 | 25000 | 550.00 |
| LED MR16 GX5.3 220V 7W Dim COB 36D 2700K | 0.5 | 410 | 25000 | 550.00 |
| LED MR16 GX5.3 220V 7W Dim COB 36D 4000K | 0.5 | 440 | 25000 | 550.00 |
| LED MR16 GX5.3 220V 7W Dim COB 36D 5700K | 0.5 | 440 | 25000 | 550.00 |

คุณสมบัติ

- สามารถปรับความสว่างได้ตั้งแต่ 10 - 100%
- ใช้เทคโนโลยี COB แบบ Single Lens
- มีให้เลือกหลายขนาดวัตต์และหลายมุมกระจายแสง
- ประหยัดพลังงาน

ประโยชน์ที่ได้รับ

- ปรับความเข้มแสงได้ตามต้องการ
- ให้ความรู้สึกเหมือนหลอดฮาโลเจน
- ติดตั้งง่าย เพราะไม่ต้องใช้หม้อแปลง
- ประหยัดไฟสูงสุด 85% เมื่อเทียบกับหลอดฮาโลเจน 6W/ GX5.3 ทั้งหมด



Dimensional Drawing

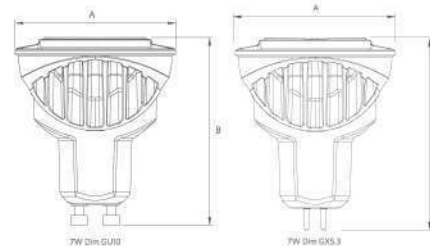

| | 7W Dim GU10 | 7W Dim GX5.3 |
|--------|-------------|--------------|
| A (mm) | 50 | 50 |
| B (mm) | 59 | 60 |

เหมาะสำหรับ



บ้าน



ร้านอาหาร



โรงแรม



ห้างสรรพสินค้า

LED

Performer MR16 12V

Warm White **Cool White** **Day Light**

2700K

4000K

5700K



คุณสมบัติ

- ได้รับรางวัลออกแบบยอดเยี่ยม IF Award ปี 2013
- เลนส์กระจายแสงได้รับการออกแบบมาเป็นพิเศษ
- อายุการใช้งานยาวนาน
- ประหยัดพลังงาน

ประโยชน์ที่ได้รับ

- มีวงแหวนพิเศษ ใช้บอกอุณหภูมิสีเข้ากันได้เปิดไฟ
- ให้ลำแสงสวยงามคมชัด สามารถใช้ร่วมกับโคมไฟหลากหลายรูปแบบ
- อายุการใช้งานยาวนานกว่าหลอดฮาโลเจนทั่วไปถึง 20 เท่า
- ประหยัดไฟสูงสุดถึง 85% เมื่อเทียบกับหลอดฮาโลเจนทั่วไป

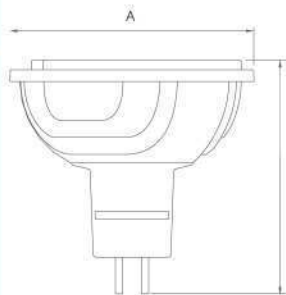
**Dimensional Drawing**

| | 3W | 4W | 5W |
|--------|----|----|----|
| A (mm) | 50 | 50 | 50 |
| B (mm) | 48 | 48 | 48 |

รายละเอียดสินค้า

| | Lumen (lm) | อายุการใช้งาน (ชั่วโมง) | ราคาปลีก (บาท) |
|---------------------------------|------------|-------------------------|----------------|
| LED MR16 GU5.3 12V 3W 24D 2700K | 200 | 30000 | 245.00 |
| LED MR16 GU5.3 12V 3W 24D 4000K | 230 | 30000 | 245.00 |
| LED MR16 GU5.3 12V 3W 24D 5700K | 240 | 30000 | 245.00 |
| LED MR16 GU5.3 12V 4W 24D 2700K | 300 | 30000 | 270.00 |
| LED MR16 GU5.3 12V 4W 24D 4000K | 330 | 30000 | 270.00 |
| LED MR16 GU5.3 12V 4W 24D 5700K | 340 | 30000 | 270.00 |
| LED MR16 GU5.3 12V 5W 24D 2700K | 340 | 30000 | 295.00 |
| LED MR16 GU5.3 12V 5W 24D 4000K | 380 | 30000 | 295.00 |
| LED MR16 GU5.3 12V 5W 24D 5700K | 400 | 30000 | 295.00 |

เหมาะสำหรับ



บ้าน



ร้านอาหาร



บาร์



ห้างสรรพสินค้า

LED

EcoMax PAR20/PAR30/PAR38

Warm White 2700K Cool White 4000K Day Light 6500K

**PAR38****PAR30****PAR20**

คุณสมบัติ

- ใช้ได้ตั้งแต่ 100 - 240V
- เลนส์กระจายแสงได้รับการออกแบบมาเป็นพิเศษ
- ติดตั้งง่าย
- ประหยัดพลังงาน

ประโยชน์ที่ได้รับ

- ปราศจากการพริบ , ถนนสายตา
- ต้นทุนในการดูแลรักษาต่ำ
- ประหยัดไฟสูงสุดถึง 80% เมื่อเทียบกับหลอดฮาโลเจนทั่วไป



รายละเอียดสินค้า

| | Power Factor | Lumen (lm) | อายุการใช้งาน (ชั่วโมง) | ราคาปลีก (บาท) |
|--------------------------------|--------------|------------|-------------------------|----------------|
| LED E PAR20 8W 24D 2700K - CT | 0.9 | 700 | 25000 | 290.00 |
| LED E PAR20 8W 24D 4000K - CT | 0.9 | 700 | 25000 | 290.00 |
| LED E PAR20 8W 24D 6500K - CT | 0.9 | 700 | 25000 | 290.00 |
| LED E PAR30 15W 24D 2700K - CT | 0.9 | 1200 | 25000 | 590.00 |
| LED E PAR30 15W 24D 4000K - CT | 0.9 | 1200 | 25000 | 590.00 |
| LED E PAR30 15W 24D 6500K - CT | 0.9 | 1200 | 25000 | 590.00 |
| LED E PAR38 21W 24D 2700K - CT | 0.9 | 1800 | 25000 | 740.00 |
| LED E PAR38 21W 24D 4000K - CT | 0.9 | 1800 | 25000 | 740.00 |
| LED E PAR38 21W 24D 6500K - CT | 0.9 | 1800 | 25000 | 740.00 |

Dimensional Drawing

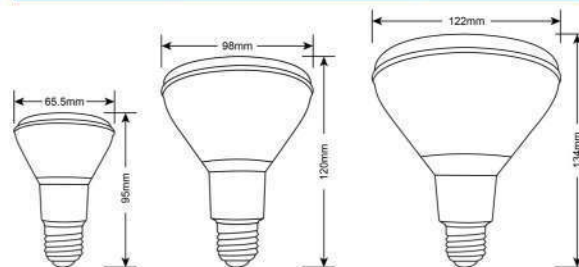

| | 8W | 15W | 21W |
|--------|-------|-----|------|
| A (mm) | Φ65.5 | Φ98 | Φ122 |
| B (mm) | 95 | 120 | 134 |

เหมาะสำหรับ



บ้าน



ร้านอาหาร



โรงแรม



ห้างสรรพสินค้า

LED

Lowbay EcoMax

NEW

Warm White 3000K Cool White Day Light 5700K



คุณสมบัติ

- ระบายความร้อนได้ดี
- อายุการใช้งานยาวนาน
- ประสิทธิภาพส่องสว่างสูงถึง 105 lm/w
- มีองศากระจายแสงให้เลือก 2 องศา
- ติดตั้งได้ทั้งแบบ ตะขอเดี่ยว, ก้านแขวน, ติดผนัง

ประโยชน์ที่ได้รับ

- อายุการใช้งานนานกว่าโคมหลอดยี่ห้อแบบเดิมถึง 4 เท่า
- สามารถติดตั้งแทนโคมหลอดยี่ห้อแบบเดิมได้ทันที
- ประหยัดไฟสูงสุดถึง 50 % เมื่อเทียบโคมหลอดยี่ห้อแบบเดิม
- ใช้งานได้หลายรูปแบบ หลายสภาพแวดล้อม
- ติดตั้งง่าย

รายละเอียดสินค้า

| | Power Factor | Lumen (lm) | อายุการใช้งาน (ชั่วโมง) | ราคาปลีก (บาท) |
|--------------------------------|--------------|------------|-------------------------|----------------|
| LED Lowbay-E28W-3000-60-SL-GP | 0.95 | 2520 | 30000 | 4,000.00 |
| LED Lowbay-E28W-3000-120-SL-GP | 0.95 | 2520 | 30000 | 4,500.00 |
| LED Lowbay-E28W-5700-60-SL-GP | 0.95 | 2520 | 30000 | 4,000.00 |
| LED Lowbay-E28W-5700-120-SL-GP | 0.95 | 2520 | 30000 | 4,500.00 |
| LED Lowbay-E40W-3000-60-SL-GP | 0.95 | 3600 | 30000 | 4,800.00 |
| LED Lowbay-E40W-3000-120-SL-GP | 0.95 | 3600 | 30000 | 5,200.00 |
| LED Lowbay-E40W-5700-60-SL-GP | 0.95 | 3600 | 30000 | 4,800.00 |
| LED Lowbay-E40W-5700-120-SL-GP | 0.95 | 3600 | 30000 | 5,200.00 |

รายละเอียดสินค้า

| | Power Factor | Lumen (lm) | อายุการใช้งาน (ชั่วโมง) | ราคาปลีก (บาท) |
|--------------------------------|--------------|------------|-------------------------|----------------|
| LED Lowbay-E48W-3000-60-SL-GP | 0.95 | 5000 | 30000 | 5,200.00 |
| LED Lowbay-E48W-3000-120-SL-GP | 0.95 | 5000 | 30000 | 5,800.00 |
| LED Lowbay-E48W-5700-60-SL-GP | 0.95 | 5000 | 30000 | 5,200.00 |
| LED Lowbay-E48W-5700-120-SL-GP | 0.95 | 5000 | 30000 | 5,800.00 |
| LED Lowbay-E100W-5700-60-SL-GP | 0.95 | 9000 | 30000 | 7,000.00 |
| LED Lowbay-E100W-5700-90-SL-GP | 0.95 | 10500 | 30000 | 7,600.00 |
| LED Lowbay-E150W-5700-60-SL-GP | 0.95 | 13500 | 30000 | 7,800.00 |
| LED Lowbay-E150W-5700-90-SL-GP | 0.95 | 15750 | 30000 | 8,500.00 |

Dimensional Drawing

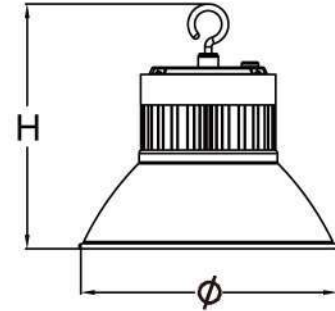

รายละเอียดสินค้า

| | H | Ø |
|----------------------|---------|-------|
| LED LB-E 28W -60-GP | 187.5mm | 230mm |
| LED LB-E 28W -120-GP | 167.5mm | 360mm |
| LED LB-E 40W -60-GP | 197.5mm | 230mm |
| LED LB-E 40W -120-GP | 177.5mm | 360mm |
| LED LB-E 48W -60-GP | 217.5mm | 230mm |
| LED LB-E 48W -120-GP | 197.5mm | 360mm |
| LED LB-E 100W-60-GP | 415mm | 330mm |
| LED LB-E 100W-90-GP | 335mm | 412mm |
| LED LB-E 150W-60-GP | 475mm | 330mm |
| LED LB-E 150W-90-GP | 395mm | 412mm |

เหมาะสำหรับ



โรงงาน



โรงยิม



คลังสินค้า



สถานี

LED**UFO**

Warm White Cool White Day Light

6500K



คุณสมบัติ

- ให้ Lumen (lm) สูง
- มีรูปลักษณ์เฉพาะตัว
- ประหยัดพลังงาน

ประโยชน์ที่ได้รับ

- ใช้แทนหลอดตะเกียบขนาด 35 - 65 วัตต์
- ใช้แทนโคมโวลูเมย์
- ประหยัดไฟสูงสุดถึง 85% เมื่อเทียบกับหลอดไส้ทั่วไป
และประหยัดไฟสูงสุดถึง 40% เมื่อเทียบกับหลอดตะเกียบทั่วไป



รายละเอียดสินค้า

| | Power Factor | Lumen (lm) | อายุการใช้งาน (ชั่วโมง) | ราคาปลีก (บาท) |
|-----------------------|--------------|------------|-------------------------|----------------|
| LED UFO 30W E27 6500K | 0.5 | 2400 | 30000 | 738.00 |

เหมาะสำหรับ



บ้าน



โรงแรม



ร้านค้าทั่วไป

LED

EcoMax Ceiling Module (C Module)

Warm White

3000K

Cool White

4500K

Day Light

5700K



NEW
24W
(สลับสีได้)



คุณสมบัติ

- ใช้แม่เหล็กสำหรับยึดติดใต้อุปกรณ์ภาพสูง
- เสนอการกระจายแสงได้รับการออกแบบมาเป็นพิเศษ
- เปิดติดกันที่ไปมิกะหรับ
- ประหยัดพลังงาน

ประโยชน์ที่ได้รับ

- ใช้ทดแทนหลอดฟลูออโรฮอสทอน
- แบบกลมกระจายแสงทั่วถึง ปราศจากจุดมืด
- เปิดติดได้เมื่ออยู่ในพื้นที่ๆมีอุณหภูมิต่ำ
- ประหยัดไฟสูงสุดถึง 60% เมื่อเทียบกับหลอดฟลูออโรฮอสทอนสลับแบบเดิม



รายละเอียดสินค้า

| | Power Factor | Lumen (lm) | อายุการใช้งาน (ชั่วโมง) | ราคาปลีก (บาท) |
|--|--------------|------------|-------------------------|----------------|
| LED C Module 9W 3000K | 0.5 | 750 | 15000 | 348.00 |
| LED C Module 9W 5700K | 0.5 | 1000 | 15000 | 348.00 |
| LED C Module 13W 3000K | 0.5 | 1150 | 15000 | 429.00 |
| LED C Module 13W 5700K | 0.5 | 1400 | 15000 | 429.00 |
| LED C Module 16W 3000K | 0.5 | 1450 | 15000 | 452.00 |
| LED C Module 16W 5700K | 0.5 | 1750 | 15000 | 452.00 |
| LED C Module 24W 3000K/4500K (สลับสีได้) | 0.5 | 1800 | 25000 | 498.00 |

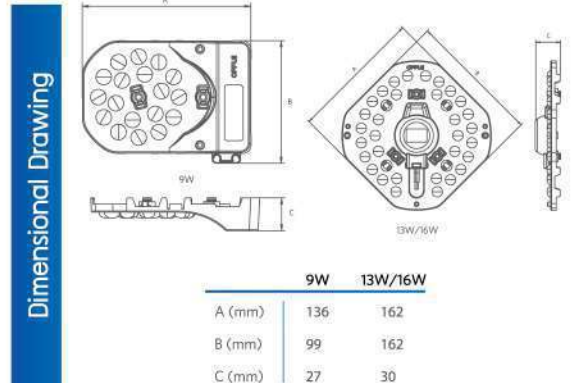

เหมาะสำหรับ



บ้าน



สำนักงาน



ลานจอดรถ



โรงแรม

LED

Performer Strip Light

| | | |
|------------|------------|-----------|
| Warm White | Cool White | Day Light |
| 3000K | 4000K | 6000K |



คุณสมบัติ

- ใช้ Chip 5050 คุณภาพสูง
- ภายในใช้สีทอวงแหวนอย่างหนา
- ห่อหุ้มด้วย เรซิน และ PVC อย่างดี

ประโยชน์ที่ได้รับ

- แสงที่ออกมาเป็นระเบียบและสว่างกว่ายี่ห้อทั่วไป
- สีไม่เพี้ยน
- ให้แสงสว่างรวมทั้งตลอดอายุการใช้งาน
- ให้ความยืดหยุ่นสูง เหมาะกับการใช้งานในหลายสถานที่

รายละเอียดสินค้า

| | Power Factor | Lumen (lm/m) | อายุการใช้งาน (ชั่วโมง) | ราคาปลีก (บาท) |
|--|--------------|--------------|-------------------------|----------------|
| LED Strip 5050 220V 8W/m (50m/Roll) 3000K | 0.9 | 500 | 20000 | 308.00/เมตร |
| LED Strip 5050 220V 8W/m (50m/Roll) 4000K | 0.9 | 500 | 20000 | 308.00/เมตร |
| LED Strip 5050 220V 8W/m (50m/Roll) 6000K | 0.9 | 500 | 20000 | 308.00/เมตร |
| LED Strip 5050 220V 8W/m (50m/Roll) สีแดง | 0.9 | 500 | 20000 | 308.00/เมตร |
| LED Strip 5050 220V 8W/m (50m/Roll) สีนํ้าเงิน | 0.9 | 500 | 20000 | 308.00/เมตร |
| LED Strip 5050 220V 8W/m (50m/Roll) สีเขียว | 0.9 | 500 | 20000 | 308.00/เมตร |
| LED Strip 5050 220V 8W/m (50m/Roll) สีเหลือง | 0.9 | 500 | 20000 | 308.00/เมตร |

Dimensional Drawing

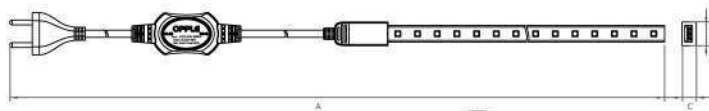
**5050 8W**

| | |
|--------|-------|
| A (mm) | 50000 |
| B (mm) | 14 |
| C (mm) | 6.5 |

เหมาะสำหรับ



บ้าน



ร้านอาหาร



สำนักงาน



โรงแรม



ห้างสรรพสินค้า

Accessory Information



LED Strip 5050 Accessory Package
(ปลั๊กไฟ+อุปกรณ์)

ราคาชุดละ | 125.00 บาท

LED

Strip Light 12V (เปลือย)

| | | |
|----------------|------------|-----------|
| Warm White | Cool White | Day Light |
| 2400/2700/3000 | 4000K | 6000K |



คุณสมบัติ

- อนาคตกระจายแสงกว้างถึง 120
- คุณภาพสูง
- ประหยัดพลังงาน

ประโยชน์ที่ได้รับ

- ติดตั้งง่ายและปลอดภัย
- เหมาะสำหรับใช้งานภายในอาคาร

รายละเอียดสินค้า

| | Power Factor | Lumen (lm/m) | อายุการใช้งาน (ชั่วโมง) | ราคาปลีก (บาท) |
|---|--------------|--------------|-------------------------|----------------|
| LED Strip 2835 12V 6W/m (5m/Pack) 2400K | / | 580 | 15000 | 554.00 |
| LED Strip 2835 12V 6W/m (5m/Pack) 2700K | / | 620 | 15000 | 554.00 |
| LED Strip 2835 12V 6W/m (5m/Pack) 3000K | / | 650 | 15000 | 554.00 |
| LED Strip 2835 12V 6W/m (5m/Pack) 4000K | / | 680 | 15000 | 554.00 |
| LED Strip 2835 12V 6W/m (5m/Pack) 6500K | / | 690 | 15000 | 554.00 |



Dimensional Drawing



2835 (เปลือย)

| | |
|--------|------|
| A (mm) | 5000 |
| B (mm) | 8 |
| C (mm) | 2.5 |

เหมาะสำหรับ



บ้าน



ร้านอาหาร



โรงแรม



ห้างสรรพสินค้า

LED

EcoMax T5 Batten (PUMX)

| | | |
|------------|------------|-----------|
| Warm White | Cool White | Day Light |
| 3000K | 4000K | 5700K |

รายละเอียดสินค้า

| | Power Factor | Lumen (lm) | อายุการใช้งาน (ชั่วโมง) | ราคาปลีก (บาท) |
|--|--------------|------------|-------------------------|----------------|
| LED Plastic T5 Batten PUMX 3.5W 3000K | 0.5 | 240 | 20000 | 126.00 |
| LED Plastic T5 Batten PUMX 3.5W 4000K | 0.5 | 260 | 20000 | 126.00 |
| LED Plastic T5 Batten PUMX 3.5W 5700K | 0.5 | 300 | 20000 | 126.00 |
| LED Plastic T5 Batten PUMX 7W 3000K | 0.5 | 480 | 20000 | 174.00 |
| LED Plastic T5 Batten PUMX 7W 4000K | 0.5 | 520 | 20000 | 174.00 |
| LED Plastic T5 Batten PUMX 7W 5700K | 0.5 | 600 | 20000 | 174.00 |
| LED Plastic T5 Batten PUMX 10.5W 3000K | 0.5 | 710 | 20000 | 234.00 |
| LED Plastic T5 Batten PUMX 10.5W 4000K | 0.5 | 770 | 20000 | 234.00 |
| LED Plastic T5 Batten PUMX 10.5W 5700K | 0.5 | 900 | 20000 | 234.00 |
| LED Plastic T5 Batten PUMX 14W 3000K | 0.5 | 950 | 20000 | 289.00 |
| LED Plastic T5 Batten PUMX 14W 4000K | 0.5 | 1030 | 20000 | 289.00 |
| LED Plastic T5 Batten PUMX 14W 5700K | 0.5 | 1200 | 20000 | 289.00 |
| LED Plastic T5 Batten PUMX 18W 3000K | 0.5 | 1600 | 20000 | 317.00 |
| LED Plastic T5 Batten PUMX 18W 4000K | 0.5 | 1600 | 20000 | 317.00 |
| LED Plastic T5 Batten PUMX 18W 5700K | 0.5 | 1600 | 20000 | 317.00 |

คุณสมบัติ

- โครงสร้างแบบ Unibody ไร้รอยต่อ พร้อมตัวต่อระหว่างราวในตัว
- มีหลากหลายขนาดให้เลือกใช้
- ประหยัดพลังงาน

ประโยชน์ที่ได้รับ

- ติดตั้งง่าย
- จุดเชื่อมต่อระหว่างราวไม่มีจุดมืด
- ประหยัดไฟสูงสุดถึง 50% เมื่อเทียบกับระบบฟลูออโรสเซนต์ T5 ทั่วไป



Accessory Information



Dimensional Drawing

| | 3.5W | 7W | 10.5W | 14W | 18W |
|--------|------|------|-------|------|------|
| A (mm) | 310 | 570 | 870 | 1170 | 1170 |
| B (mm) | 22 | 22 | 22 | 22 | 22 |
| C (mm) | 32.6 | 32.6 | 32.6 | 32.6 | 32.6 |

เหมาะสำหรับ



บ้าน



สำนักงาน



ลานจอดรถ



โรงแรม



ห้างสรรพสินค้า

LED

Utility T5 Batten (UMX)

Warm White Cool White Day Light

3000K

4000K

5700K



คุณสมบัติ

- โครงสร้างผลิตจากอลูมิเนียมเนื้อดี
- มีหลากหลายขนาดให้เลือกใช้
- ประหยัดพลังงาน

ประโยชน์ที่ได้รับ

- ติดตั้งง่าย
- จุดเชื่อมต่อระหว่างรางไม่มีจุดมืด
- ประหยัดไฟสูงสุดถึง 50% เมื่อเทียบกับหลอดฟลูออโรสเซนต์ T5 ทั่วไป



รายละเอียดสินค้า

| | Power Factor | Lumen (lm) | อายุการใช้งาน (ชั่วโมง) | ราคาปลีก (บาท) |
|---|--------------|------------|-------------------------|----------------|
| LED Utility T5 Batten UMX300 3.5W 3000K | 0.5 | 270 | 20000 | 154.00 |
| LED Utility T5 Batten UMX300 3.5W 4000K | 0.5 | 270 | 20000 | 154.00 |
| LED Utility T5 Batten UMX300 3.5W 5700K | 0.5 | 270 | 20000 | 154.00 |
| LED Utility T5 Batten UMX600 7W 3000K | 0.5 | 530 | 20000 | 211.00 |
| LED Utility T5 Batten UMX600 7W 4000K | 0.5 | 530 | 20000 | 211.00 |
| LED Utility T5 Batten UMX600 7W 5700K | 0.5 | 530 | 20000 | 211.00 |
| LED Utility T5 Batten UMX1200 14W 3000K | 0.5 | 1050 | 20000 | 350.00 |
| LED Utility T5 Batten UMX1200 14W 4000K | 0.5 | 1050 | 20000 | 350.00 |
| LED Utility T5 Batten UMX1200 14W 5700K | 0.5 | 1050 | 20000 | 350.00 |

Accessory Information

Leader Cable
(1 หัว ใช้ขั้วไฟ)

ราคา | 32.00 บาท

Middle Connector
(ต่อต่อระหว่างราง)

ราคา | 15.00 บาท

Jumper Cable
(2 หัว ใช้ขั้วไฟ)

ราคา | 32.00 บาท

Dimensional Drawing

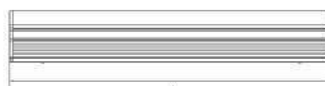

| | 3.5W | 7W | 14W |
|--------|------|------|------|
| A (mm) | 310 | 570 | 1170 |
| B (mm) | 21.8 | 21.8 | 21.8 |
| C (mm) | 31.3 | 31.3 | 31.3 |

เหมาะสำหรับ



บ้าน



ร้านอาหาร



ร้านค้าทั่วไป



โรแรม



ห้างสรรพสินค้า

LED

Performar T5 Batten (Ming Fang)

Warm White **Cool White** **Day Light**

3000K 4000K 5700K

คุณสมบัติ

- โครงสร้างผลิตจากพลาสติกเนื้อดี
- มีหลากหลายขนาดให้เลือกใช้
- ประสิทธิภาพการส่องสว่างสูงถึง 100lm/W
- อายุการใช้งานยาวนาน

ประโยชน์ที่ได้รับ

- ติดตั้งง่าย
- จุดเชื่อมต่อระหว่างรางไม่มีจุดมืด
- อายุการใช้งานยาวนานถึง 40,000 ชั่วโมง
- ประหยัดไฟสูงสุดถึง 50% เมื่อเทียบกับหลอดแอลอีดี T5 ทั่วไป



รายละเอียดสินค้า

| | Power Factor | Lumen (lm) | อายุการใช้งาน (ชั่วโมง) | ราคาปลีก (บาท) |
|--------------------------------------|--------------|------------|-------------------------|----------------|
| LED Prima T5 Batten MF300 4W 3000K | 0.85 | 400 | 40000 | 222.00 |
| LED Prima T5 Batten MF300 4W 4000K | 0.85 | 400 | 40000 | 222.00 |
| LED Prima T5 Batten MF300 4W 5700K | 0.85 | 400 | 40000 | 222.00 |
| LED Prima T5 Batten MF600 7W 3000K | 0.90 | 700 | 40000 | 322.00 |
| LED Prima T5 Batten MF600 7W 4000K | 0.90 | 700 | 40000 | 322.00 |
| LED Prima T5 Batten MF600 7W 5700K | 0.90 | 700 | 40000 | 322.00 |
| LED Prima T5 Batten MF1200 14W 3000K | 0.90 | 1400 | 40000 | 515.00 |
| LED Prima T5 Batten MF1200 14W 4000K | 0.90 | 1400 | 40000 | 515.00 |
| LED Prima T5 Batten MF1200 14W 5700K | 0.90 | 1400 | 40000 | 515.00 |

Accessory Information

Leader Cable
(1 หัวต่อไฟ)

ราคา | 20.00 บาท

Jumper Cable
(2 หัวต่อไฟ)

ราคา | 32.00 บาท

Middle Connector
(ต่อต่อระหว่างราง)

ราคา | 14.00 บาท

Dimensional Drawing



| | 4W | 7W | 14W |
|--------|------|------|------|
| A (mm) | 300 | 600 | 1200 |
| B (mm) | 22.2 | 22.2 | 22.2 |
| C (mm) | 34 | 34 | 34 |

เหมาะสำหรับ



บ้าน



ร้านอาหาร



ร้านค้าทั่วไป



โคมไฟ



ห้างสรรพสินค้า

LED

EcoMax T8 Batten (Plastic Set)

Warm White **Cool White** **Day Light**

3000K

4000K

6500K



คุณสมบัติ

- ประสิทธิภาพการส่องสว่างสูงถึง 88 lm/w
- โครงสร้างแบบ Unibody ไร้รอยต่อ พร้อมตัวต่อระหว่างรางในตัว
- มีหลายขนาดให้เลือกใช้

ประโยชน์ที่ได้รับ

- ไร้แสงรบกวน
- ติดตั้งแทนชุดรางฟลูออโรสเซนต์ แบบเดิมได้ทันที
- ประหยัดไฟสูงสุดถึง 60% เมื่อเทียบกับชุดรางฟลูออโรสเซนต์ T8 ทั่วไป

รายละเอียดสินค้า

| | Power Factor | Lumen (lm) | อายุการใช้งาน (ชั่วโมง) | ราคาปลีก (บาท) |
|----------------------------------|--------------|------------|-------------------------|----------------|
| LED E T8 Batten 600mm 8W 3000K | 0.5 | 700 | 20000 | 228.00 |
| LED E T8 Batten 600mm 8W 4000K | 0.5 | 700 | 20000 | 228.00 |
| LED E T8 Batten 600mm 8W 6500K | 0.5 | 700 | 20000 | 228.00 |
| LED E T8 Batten 900mm 12W 3000K | 0.5 | 1050 | 20000 | 294.00 |
| LED E T8 Batten 900mm 12W 4000K | 0.5 | 1050 | 20000 | 294.00 |
| LED E T8 Batten 900mm 12W 6500K | 0.5 | 1050 | 20000 | 294.00 |
| LED E T8 Batten 1200mm 16W 3000K | 0.5 | 1400 | 20000 | 366.00 |
| LED E T8 Batten 1200mm 16W 4000K | 0.5 | 1400 | 20000 | 366.00 |
| LED E T8 Batten 1200mm 16W 6500K | 0.5 | 1400 | 20000 | 366.00 |

เหมาะสำหรับ



บ้าน



สำนักงาน



ลานจอดรถ



โรงแรม



ห้างสรรพสินค้า



Dimensional Drawing



| | 8W | 12W | 16W |
|--------|-----|-----|------|
| A (mm) | 600 | 900 | 1200 |
| B (mm) | 28 | 28 | 28 |
| C (mm) | 44 | 44 | 44 |

LED

T8 U1 Set

| | | |
|------------|------------|-----------|
| Warm White | Cool White | Day Light |
| 3000K | 4000K | 6500K |



คุณสมบัติ

- ปราศจากการกระพริบ
- เหมาะสำหรับจุดติดตั้งใหม่
- อายุการใช้งานยาวนาน
- ประหยัดพลังงาน

ประโยชน์ที่ได้รับ

- ใต้แสงนุ่มนวล สบายตา
- กบอบสายตา
- ความร้อนต่ำ
- อายุการใช้งานยาวนานถึง 15000 ชั่วโมง
- ประหยัดไฟสูงสุดถึง 60% เมื่อเทียบกับหลอดฟลูออโรสเซนต์ T8 ทั่วไป



รายละเอียดสินค้า

| | Power Factor | Lumen (lm) | อายุการใช้งาน (ชั่วโมง) | ราคาปลีก (บาท) |
|--------------------------------|--------------|------------|-------------------------|----------------|
| LED T8 9W 600mm U1 Set 3000K | 0.5 | 800 | 15000 | 219.00 |
| LED T8 9W 600mm U1 Set 4000K | 0.5 | 840 | 15000 | 219.00 |
| LED T8 9W 600mm U1 Set 6500K | 0.5 | 840 | 15000 | 219.00 |
| LED T8 18W 1200mm U1 Set 3000K | 0.5 | 1600 | 15000 | 259.00 |
| LED T8 18W 1200mm U1 Set 4000K | 0.5 | 1680 | 15000 | 259.00 |
| LED T8 18W 1200mm U1 Set 6500K | 0.5 | 1680 | 15000 | 259.00 |

Set U1 T8 9W 600mm



Set U1 T8 18W 1200mm

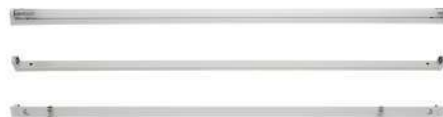

เหมาะสำหรับ



บ้าน



สำนักงาน



ลานจอดรถ



โรงแรม



ห้างสรรพสินค้า

LED**U1 T8 TUBE**

| | | |
|------------|------------|-----------|
| Warm White | Cool White | Day Light |
| 3000K | 4000K | 6500K |

**คุณสมบัติ**

- ปราศจากการกระพริบ
- ควรใช้คู่กับ LED Starter ของ OPPLLE
- อายุการใช้งานยาวนาน
- ประหยัดพลังงาน

ประโยชน์ที่ได้รับ

- ให้ความนุ่มนวล สบายตา
- ทนอมสายตา
- ความร้อนต่ำ
- อายุการใช้งานยาวนานถึง 15000 ชั่วโมง
- ประหยัดไฟสูงสุดถึง 60% เมื่อเทียบกับหลอดฟลูออโรสเซนต์ T8 ทั่วไป

รายละเอียดสินค้า

| | Power Factor | Lumen (lm) | อายุการใช้งาน (ชั่วโมง) | ราคาปลีก (บาท) |
|--------------------------------------|--------------|------------|-------------------------|----------------|
| LED U1 T8 600mm 9W 3000K - (Glass) | 0.5 | 750 | 15000 | 129.00 |
| LED U1 T8 600mm 9W 4000K - (Glass) | 0.5 | 800 | 15000 | 129.00 |
| LED U1 T8 600mm 9W 6500K - (Glass) | 0.5 | 800 | 15000 | 129.00 |
| LED U1 T8 1200mm 18W 3000K - (Glass) | 0.5 | 1500 | 15000 | 149.00 |
| LED U1 T8 1200mm 18W 4000K - (Glass) | 0.5 | 1600 | 15000 | 149.00 |
| LED U1 T8 1200mm 18W 6500K - (Glass) | 0.5 | 1600 | 15000 | 149.00 |

เหมาะสำหรับ



บ้าน



สำนักงาน



ลานจอดรถ



โรงแรม



ห้างสรรพสินค้า

**Accessory Information**

LED - Starter
(Replacement for conventional T8 Batten starter)

ราคา | 22.00 บาท

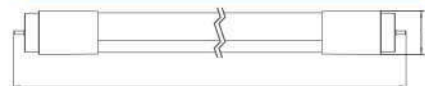
**Dimensional Drawing**

| | 9W | 18W |
|--------|-----|------|
| A (mm) | Φ28 | Φ28 |
| B (mm) | 604 | 1213 |

LED

EcoMax T8 Tube

| | | |
|------------|------------|-----------|
| Warm White | Cool White | Day Light |
| 3000K | 4000K | 6500K |



คุณสมบัติ

- เทคโนโลยีหลอดหลอดแบบพิเศษ
- ปราศจากการกระพริบ
- ควรใช้คู่กับ LED Starter ของ OPPLE
- อายุการใช้งานยาวนาน
- ประหยัดพลังงาน

ประโยชน์ที่ได้รับ

- ให้แสงนุ่มนวล สบายตา
- ทนอมสายตา
- ความร้อนต่ำ
- อายุการใช้งานยาวนานเป็น 1.5 เท่า เมื่อเทียบกับหลอดฟลูออโรสเซนต์ T8 ทั่วไป
- ประหยัดไฟสูงสุดถึง 60% เมื่อเทียบกับหลอดฟลูออโรสเซนต์ T8 ทั่วไป

รายละเอียดสินค้า

| | Power Factor | Lumen (lm) | อายุการใช้งาน (ชั่วโมง) | ราคาปลีก (บาท) |
|---|--------------|------------|-------------------------|----------------|
| LED Ecomax Tube T8 600mm 9W 3000K - (Glass) | 0.5 | 750 | 25000 | 171.00 |
| LED Ecomax Tube T8 600mm 9W 4000K - (Glass) | 0.5 | 800 | 25000 | 171.00 |
| LED Ecomax Tube T8 600mm 9W 6500K - (Glass) | 0.5 | 800 | 25000 | 171.00 |
| LED Ecomax Tube T8 1200mm 18W 3000K - (Glass) | 0.5 | 1500 | 25000 | 255.00 |
| LED Ecomax Tube T8 1200mm 18W 4000K - (Glass) | 0.5 | 1600 | 25000 | 255.00 |
| LED Ecomax Tube T8 1200mm 18W 6500K - (Glass) | 0.5 | 1600 | 25000 | 255.00 |



Accessory Information

LED - Starter
(Replacement for conventional T8 Batten starter)

ราคา | 22.00 บาท



Dimensional Drawing

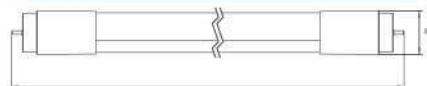

| | 9W | 18W |
|--------|-----|------|
| A (mm) | Φ28 | Φ28 |
| B (mm) | 604 | 1213 |

เหมาะสำหรับ



สำนักงาน



ลานจอดรถ



โรงแรม



ห้างสรรพสินค้า

LED

Performer T8 Tube

| | | |
|------------|------------|-----------|
| Warm White | Cool White | Day Light |
| 3000K | 4000K | 6500K |



High
Lumen

คุณสมบัติ

- ใช้ได้ตั้งแต่ 100 - 240V
- เทคโนโลยีเคลือบหลอดแบบพิเศษ
- ปราศจากการกระพริบ
- ควรใช้คู่กับ LED Starter ของ OPPLE
- อายุการใช้งานยาวนาน

ประโยชน์ที่ได้รับ

- ใช้ได้หลากหลายตามต้องการ
- ให้แสงนุ่มนวล สบายตา
- ทนอมสลายตา
- ความร้อนต่ำ
- อายุการใช้งานยาวนานเป็น 2 เท่า
เมื่อเทียบกับหลอดฟลูออโรสเซนต์ T8 ทั่วไป

รายละเอียดสินค้า

| | Power Factor | Lumen (lm) | อายุการใช้งาน (ชั่วโมง) | ราคาปลีก (บาท) |
|---|--------------|------------|-------------------------|----------------|
| LED Performer T8 600mm 10W 3000K - (Glass) | 0.9 | 900 | 40000 | 577.00 |
| LED Performer T8 600mm 10W 4000K - (Glass) | 0.9 | 1000 | 40000 | 577.00 |
| LED Performer T8 600mm 10W 6500K - (Glass) | 0.9 | 1000 | 40000 | 577.00 |
| LED Performer T8 1200mm 20W 3000K - (Glass) | 0.9 | 1800 | 40000 | 600.00 |
| LED Performer T8 1200mm 20W 4000K - (Glass) | 0.9 | 2000 | 40000 | 600.00 |
| LED Performer T8 1200mm 20W 6500K - (Glass) | 0.9 | 2000 | 40000 | 600.00 |

เหมาะสำหรับ



สำนักงาน



ลานจอดรถ



โรงแรม



ห้างสรรพสินค้า



Accessory Information

LED - Starter
(Replacement for conventional T8 Batten starter)

ราคา | 22.00 บาท



Dimensional Drawing

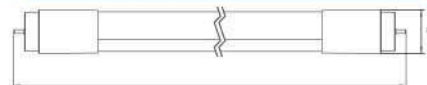

| | 9W | 18W |
|--------|-----|------|
| A (mm) | Φ28 | Φ28 |
| B (mm) | 604 | 1213 |

LED

Downlight HM

| | | |
|------------|------------|-----------|
| Warm White | Cool White | Day Light |
| 3000K | 4000K | 5700K |



คุณสมบัติ

- ประสิทธิภาพการส่องสว่างสูงถึง 100 lm/w
- ระบายความร้อนได้ดี
- มีให้เลือกตั้งแต่ 3", 4", 6", 8"
- ระดับการกันน้ำกันฝุ่น IP44

ประโยชน์ที่ได้รับ

- ประหยัดไฟขึ้น 60% เมื่อเทียบกับหลอดตะเกียบ
- อายุการใช้งานมากกว่าหลอดตะเกียบ 5 เท่า
- ติดตั้งแอมโคมตาอนัไลกัษขนาดเดียวกันได้ทันที
- ป้องกันความชื้นได้ดี



รายละเอียดสินค้า

| | Power Factor | Lumen (lm) | อายุการใช้งาน (ชั่วโมง) | ราคาปลีก (บาท) |
|----------------------------------|--------------|------------|-------------------------|----------------|
| LED Downlight HM 6W 3000K 3 นิ้ว | 0.70 | 420 | 30000 | 745.00 |
| LED Downlight HM 6W 4000K 3 นิ้ว | 0.70 | 480 | 30000 | 745.00 |
| LED Downlight HM 6W 5700K 3 นิ้ว | 0.70 | 520 | 30000 | 745.00 |
| LED Downlight HM 9W 3000K 4 นิ้ว | 0.70 | 700 | 30000 | 942.00 |
| LED Downlight HM 9W 4000K 4 นิ้ว | 0.70 | 800 | 30000 | 942.00 |
| LED Downlight HM 9W 5700K 4 นิ้ว | 0.70 | 850 | 30000 | 942.00 |

รายละเอียดสินค้า

| | Power Factor | Lumen (lm) | อายุการใช้งาน (ชั่วโมง) | ราคาปลีก (บาท) |
|-----------------------------------|--------------|------------|-------------------------|----------------|
| LED Downlight HM 14W 3000K 6 นิ้ว | 0.70 | 1100 | 30000 | 1,423.00 |
| LED Downlight HM 14W 4000K 6 นิ้ว | 0.70 | 1200 | 30000 | 1,423.00 |
| LED Downlight HM 14W 5700K 6 นิ้ว | 0.70 | 1400 | 30000 | 1,423.00 |
| LED Downlight HM 29W 3000K 8 นิ้ว | 0.95 | 2300 | 30000 | 2,234.00 |
| LED Downlight HM 29W 4000K 8 นิ้ว | 0.95 | 2500 | 30000 | 2,234.00 |
| LED Downlight HM 29W 5700K 8 นิ้ว | 0.95 | 2700 | 30000 | 2,234.00 |
| LED Downlight HM 42W 3000K 8 นิ้ว | 0.95 | 3300 | 30000 | 2,462.00 |
| LED Downlight HM 42W 4000K 8 นิ้ว | 0.95 | 3700 | 30000 | 2,462.00 |
| LED Downlight HM 42W 5700K 8 นิ้ว | 0.95 | 4200 | 30000 | 2,462.00 |

Dimensional Drawing

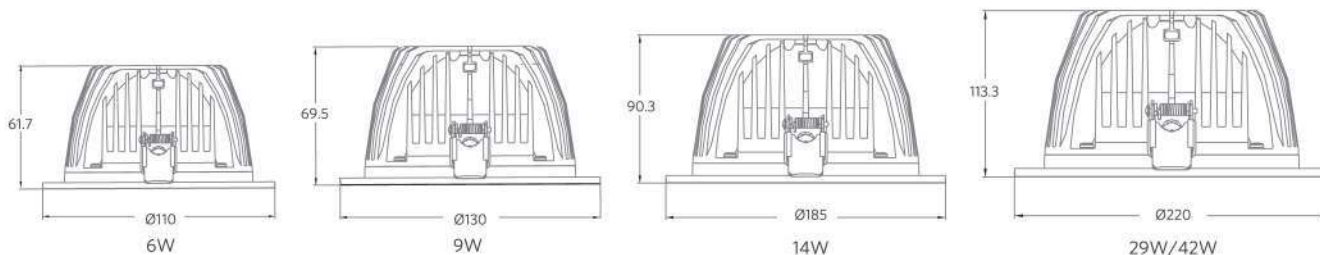

เหมาะสำหรับ



โรงแรม



สำนักงาน



ร้านค้าทั่วไป



ห้างสรรพสินค้า



โรงพยาบาล



สนามบิน

LED

Downlight HZ

Warm White 3000K Cool White 4000K Day Light 5700K



คุณสมบัติ

- มี Driver ในตัว ทำให้ติดตั้งง่าย
- ออกแบบการกระจายแสงเป็นพิเศษ
- ค่าการกันน้ำกับฝุ่นระดับ 44 [IP 44]

ประโยชน์ที่ได้รับ

- ติดตั้งง่ายในขั้นตอนเดียว
- ให้แสงที่สวยงาม และกระจายแสงได้ดี
- ป้องกันความชื้นได้ดี

รายละเอียดสินค้า

| | Power Factor | Lumen (lm) | อายุการใช้งาน (ชั่วโมง) | ราคาปลีก (บาท) |
|--|--------------|------------|-------------------------|----------------|
| LED Downlight HZ 5W 3000K - 3 นิ้ว - สีขาว | 0.53 | 250 | 20000 | 368.00 |
| LED Downlight HZ 5W 4000K - 3 นิ้ว - สีขาว | 0.53 | 270 | 20000 | 368.00 |
| LED Downlight HZ 5W 5700K - 3 นิ้ว - สีขาว | 0.53 | 290 | 20000 | 368.00 |
| LED Downlight HZ 8.5W 3000K - 4 นิ้ว - สีขาว | 0.76 | 520 | 20000 | 574.00 |
| LED Downlight HZ 8.5W 4000K - 4 นิ้ว - สีขาว | 0.76 | 550 | 20000 | 574.00 |
| LED Downlight HZ 8.5W 5700K - 4 นิ้ว - สีขาว | 0.76 | 580 | 20000 | 574.00 |
| LED Downlight HZ 13W 3000K - 6 นิ้ว - สีขาว | 0.80 | 810 | 20000 | 768.00 |
| LED Downlight HZ 13W 4000K - 6 นิ้ว - สีขาว | 0.80 | 850 | 20000 | 768.00 |
| LED Downlight HZ 13W 5700K - 6 นิ้ว - สีขาว | 0.80 | 900 | 20000 | 768.00 |



Dimensional Drawing

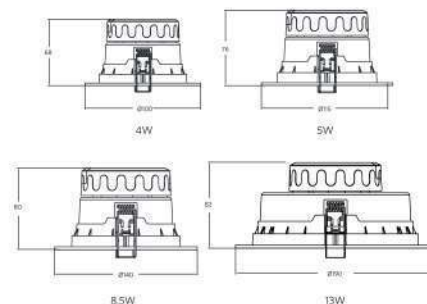

เหมาะสำหรับ



บ้าน



ร้านค้า



สำนักงาน



ร้านค้าทั่วไป



ห้างสรรพสินค้า



โรงพยาบาล

LED

Downlight HS

| | | |
|------------|------------|-----------|
| Warm White | Cool White | Day Light |
| 3000K | 4000K | 5700K |



คุณสมบัติ

- ไร้ส้แสงเข้บ
- ใช้ร่นร่น
- ประห้ดพล้ร่น

ประโยชน์ที่ด้รับ

- ใช้เลนส์ TIR ซ้บเป็นเทคโบล้ยที่ให้แสงเข้บ
- กำให้บเกิดมรเข้บ
- ต้ดต้บร่นกยในข้บตอนเด้ยว
- ประห้ดไฟสูงสุดต้บ 85% เมื่อก่ยบกับหลอดฮรล้กขบมร 35 วัตต์

รยลระเห้ดล้บค้

| | Power Factor | Lumen (lm) | อยการใช้ร่น (ข้บร่น) | รลปล้ก (บร) |
|--|--------------|------------|----------------------|-------------|
| LED SpotlightRc HS R70 4.5W 3000K - ล้ขว | 0.5 | 300 | 20000 | 159.00 |
| LED SpotlightRc HS R70 4.5W 4000K - ล้ขว | 0.5 | 300 | 20000 | 159.00 |
| LED SpotlightRc HS R70 4.5W 5700K - ล้ขว | 0.5 | 300 | 20000 | 159.00 |
| LED DownlightRc HS R70 4.5W 3000K - ล้ขว | 0.5 | 250 | 20000 | 159.00 |
| LED DownlightRc HS R70 4.5W 4000K - ล้ขว | 0.5 | 250 | 20000 | 159.00 |
| LED DownlightRc HS R70 4.5W 5700K - ล้ขว | 0.5 | 250 | 20000 | 159.00 |

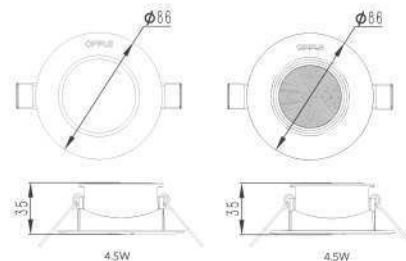

Dimensional Drawing

**เหมาะสำหรับ**

บ้าน



ห้องประชุม



โรยรยบ



ค้บสรรพล้บค้



โรยพยบร

LED

Spot EcoMax (LZ Series)

| | | |
|------------|------------|-----------|
| Warm White | Cool White | Day Light |
| 3000K | 4000K | 5700K |



คุณสมบัติ

- ปราศจากการกระพริบ
- ออกแบบโดยใช้เทคนิคพิเศษ มี UGR < 13
- ปรับมุมได้ 23°

ประโยชน์ที่ได้รับ

- กนอบสายตา
- ลดแสงแยงตา สามารถเลือกติดตั้งได้หลายสถานที่ ไม่ว่าจะเป็นที่พื้กอาศัยหรือที่ทำงาน
- ติดตั้งได้ทุกที่ๆต้องการ

รายละเอียดสินค้า

| | Power Factor | Lumen (lm) | อายุการใช้งาน (ชั่วโมง) | ราคาปลีก (บาท) |
|---|--------------|------------|-------------------------|----------------|
| LED Downlight LZ 4.5W 30D 3000K - สีขาว | 0.52 | 250 | 20000 | 311.00 |
| LED Downlight LZ 4.5W 30D 4000K - สีขาว | 0.52 | 250 | 20000 | 311.00 |
| LED Downlight LZ 4.5W 30D 5700K - สีขาว | 0.52 | 250 | 20000 | 311.00 |

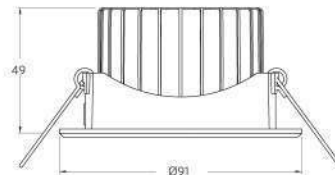
Dimensional Drawing

3W/4.5W



เหมาะสำหรับ



บ้าน



ร้านอาหาร



ร้านค้าทั่วไป



โรงแรม

LED

Spot EcoMaxII (MY Series)

Warm White 3000K Cool White Day Light 5700K



คุณสมบัติ

- ออกแบบหรูหรา มีระดับ
- ปราศจากการกระพริบ
- อากาศการกระจายแสงกว้าง 77°

ประโยชน์ที่ได้รับ

- ติดตั้งได้หลากหลายสถานที่ตามความต้องการ
- กนอบสายตา

รายละเอียดสินค้า

| | Power Factor | Lumen (lm) | อายุการใช้งาน (ชั่วโมง) | ราคาปลีก (บาท) |
|---------------------------------------|--------------|------------|-------------------------|----------------|
| LED Downlight MY 4W 77D 3000K - สีขาว | 0.55 | 170 | 20000 | 249.00 |
| LED Downlight MY 4W 77D 5700K - สีขาว | 0.55 | 190 | 20000 | 249.00 |



Dimensional Drawing

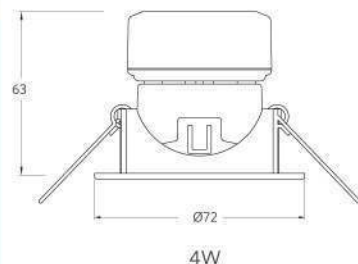

เหมาะสำหรับ



บ้าน



สำนักงาน



ร้านค้าทั่วไป



โรงแรม



โรงพยาบาล

LED

Slim Downlight EcoMax II (Slim Series)

| | | |
|------------|------------|-----------|
| Warm White | Cool White | Day Light |
|------------|------------|-----------|

3000K

4000K

6000K



รายละเอียดสินค้า

| | Power Factor | Lumen (lm) | อายุการใช้งาน (ชั่วโมง) | ราคาปลีก (บาท) |
|---|--------------|------------|-------------------------|----------------|
| LED EcoMax Slim II 6W 3000K - 4 นิ้ว (กลม) | 0.45 | 380 | 30000 | 250.00 |
| LED EcoMax Slim II 6W 4000K - 4 นิ้ว (กลม) | 0.45 | 400 | 30000 | 250.00 |
| LED EcoMax Slim II 6W 6000K - 4 นิ้ว (กลม) | 0.45 | 400 | 30000 | 250.00 |
| LED EcoMax Slim II 12W 3000K - 6 นิ้ว (กลม) | 0.50 | 810 | 30000 | 350.00 |
| LED EcoMax Slim II 12W 4000K - 6 นิ้ว (กลม) | 0.50 | 850 | 30000 | 350.00 |
| LED EcoMax Slim II 12W 6000K - 6 นิ้ว (กลม) | 0.50 | 850 | 30000 | 350.00 |
| LED EcoMax Slim II 18W 3000K - 8 นิ้ว (กลม) | 0.50 | 1250 | 30000 | 400.00 |
| LED EcoMax Slim II 18W 4000K - 8 นิ้ว (กลม) | 0.50 | 1300 | 30000 | 400.00 |
| LED EcoMax Slim II 18W 6000K - 8 นิ้ว (กลม) | 0.50 | 1300 | 30000 | 400.00 |
| LED EcoMax Slim II 24W 3000K - 8 นิ้ว (กลม) | 0.50 | 1620 | 30000 | 450.00 |
| LED EcoMax Slim II 24W 4000K - 8 นิ้ว (กลม) | 0.50 | 1700 | 30000 | 450.00 |
| LED EcoMax Slim II 24W 6000K - 8 นิ้ว (กลม) | 0.50 | 1700 | 30000 | 450.00 |



คุณสมบัติ

- ออกแบบเรียบหรู
- ปราศจากกระพริบ
- ติดตั้งง่าย

ประโยชน์ที่ได้รับ

- ออกแบบสวยงามทั้งด้านหน้าและด้านหลัง
- ทนอมสายตา
- อายุการใช้งานยาวนานถึง 30,000 ชั่วโมง
- ให้แสงสว่างมากกว่าโคมดาวไลท์ทั่วไป
- ติดตั้งได้แม้เหนือพื้นที่หลังฝ้าเพดานไม่มาก

รายละเอียดสินค้า

| | Power Factor | Lumen (lm) | อายุการใช้งาน (ชั่วโมง) | ราคาปลีก (บาท) |
|---|--------------|------------|-------------------------|----------------|
| LED EcoMax Slim II 6W 3000K - 4 นิ้ว (เหลี่ยม) | 0.45 | 380 | 30000 | 250.00 |
| LED EcoMax Slim II 6W 4000K - 4 นิ้ว (เหลี่ยม) | 0.45 | 400 | 30000 | 250.00 |
| LED EcoMax Slim II 6W 6000K - 4 นิ้ว (เหลี่ยม) | 0.45 | 400 | 30000 | 250.00 |
| LED EcoMax Slim II 12W 3000K - 6 นิ้ว (เหลี่ยม) | 0.50 | 810 | 30000 | 350.00 |
| LED EcoMax Slim II 12W 4000K - 6 นิ้ว (เหลี่ยม) | 0.50 | 850 | 30000 | 350.00 |
| LED EcoMax Slim II 12W 6000K - 6 นิ้ว (เหลี่ยม) | 0.50 | 850 | 30000 | 350.00 |
| LED EcoMax Slim II 18W 3000K - 8 นิ้ว (เหลี่ยม) | 0.50 | 1250 | 30000 | 400.00 |
| LED EcoMax Slim II 18W 4000K - 8 นิ้ว (เหลี่ยม) | 0.50 | 1300 | 30000 | 400.00 |
| LED EcoMax Slim II 18W 6000K - 8 นิ้ว (เหลี่ยม) | 0.50 | 1300 | 30000 | 400.00 |
| LED EcoMax Slim II 24W 3000K - 8 นิ้ว (เหลี่ยม) | 0.50 | 1620 | 30000 | 450.00 |
| LED EcoMax Slim II 24W 4000K - 8 นิ้ว (เหลี่ยม) | 0.50 | 1700 | 30000 | 450.00 |
| LED EcoMax Slim II 24W 6000K - 8 นิ้ว (เหลี่ยม) | 0.50 | 1700 | 30000 | 450.00 |

Dimensional Drawing

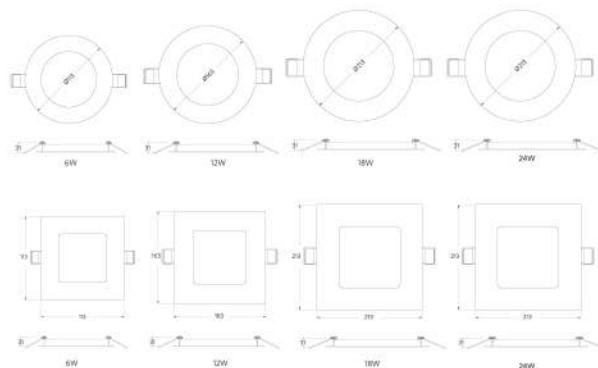

Accessory Information



Round (กลม)



Ø 115*60mm
Ø 165*60mm
Ø 215*60mm

Square (เหลี่ยม)



115*115*60mm
165*165*60mm
215*215*60mm



White



White

เหมาะสำหรับ



บ้าน



ห้องประชุม



โรเรียน



ห้างสรรพสินค้า



โรงพยาบาล

รายละเอียดสินค้า

ราคาปลีก (บาท)

| | |
|--|--------|
| LED DownlightSm ESII R100 WH-GP (Mounting กลม สำหรับใส่ Slim Downlight 4 นิ้ว) | 79.00 |
| LED DownlightSm ESII R150 WH-GP (Mounting กลม สำหรับใส่ Slim Downlight 6 นิ้ว) | 119.00 |
| LED DownlightSm ESII R200 WH-GP (Mounting กลม สำหรับใส่ Slim Downlight 8 นิ้ว) | 159.00 |
| LED DownlightSm ESII S100 WH-GP (Mounting เหลี่ยม สำหรับใส่ Slim Downlight 4 นิ้ว) | 79.00 |
| LED DownlightSm ESII S150 WH-GP (Mounting เหลี่ยม สำหรับใส่ Slim Downlight 6 นิ้ว) | 119.00 |
| LED DownlightSm ESII S200 WH-GP (Mounting เหลี่ยม สำหรับใส่ Slim Downlight 8 นิ้ว) | 159.00 |

LED

Spot 2W EcoMax (RF Series)

| | | |
|------------|------------|-----------|
| Warm White | Cool White | Day Light |
| 3000K | 4000K | 6500K |



คุณสมบัติ

- ปราศจากการกระพริบ
- อุปกรณ์สวมชุดพร้อมติดตั้งได้ทันที
- ขนาดกระทัดรัด

ประโยชน์ที่ได้รับ

- ถนนสายตา
- ติดตั้งง่าย
- ติดตั้งได้แม้อยู่ในที่แคบๆ

รายละเอียดสินค้า

| | Power Factor | Lumen (lm) | อายุการใช้งาน (ชั่วโมง) | ราคาปลีก (บาท) |
|------------------------------------|--------------|------------|-------------------------|----------------|
| LED Downlight RF 1.5 นิ้ว 2W 3000K | 0.40 | 80 | 20000 | 166.00 |
| LED Downlight RF 1.5 นิ้ว 2W 4000K | 0.40 | 80 | 20000 | 166.00 |
| LED Downlight RF 1.5 นิ้ว 2W 6500K | 0.40 | 80 | 20000 | 166.00 |



Dimensional Drawing

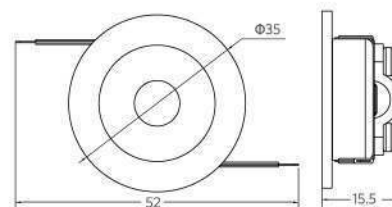

2W

เหมาะสำหรับ



โรงเรณ



โรงพยาบาล



สำนักงาน



ร้านค้าทั่วไป



สพานบิน

LED

Spot Grid High Quality (Grilled Series)

Warm White Cool White Day Light

3000K



คุณสมบัติ

- ออกแบบโดยใช้เทคนิคพิเศษ มี UGR < 13
- ปรับมุมได้ 23°
- มีองศากระจายแสงให้เลือก 24° หรือ 40°
- ประหยัดพลังงาน

ประโยชน์ที่ได้รับ

- ลดแสงเงาตา สามารถเลือกติดตั้งได้หลายสถานที่ ไม่ว่าจะเป็นพื้นที่พักอาศัยหรือที่ทำงาน
- เหมาะสำหรับพื้นที่จัดแสดงและเพดานสูง
- ติดตั้งได้ทุกที่ที่ต้องการ
- ประหยัดไฟสูงสุดถึง 80% เมื่อเทียบกับหลอดฮาโลเจน



รายละเอียดสินค้า

| | Power Factor | Lumen (lm) | อายุการใช้งาน (ชั่วโมง) | ราคาปลีก (บาท) |
|------------------------------------|--------------|------------|-------------------------|----------------|
| LED SpotGR HQ-1- 7.5W 24D 3000K WH | 0.70 | 420 | 30000 | 923.00 |
| LED SpotGR HQ-1- 7.5W 40D 3000K WH | 0.70 | 420 | 30000 | 923.00 |
| LED SpotGR HQ-2- 15W 24D 3000K WH | 0.70 | 840 | 30000 | 1,774.00 |
| LED SpotGR HQ-2- 15W 40D 3000K WH | 0.70 | 840 | 30000 | 1,774.00 |

Dimensional Drawing

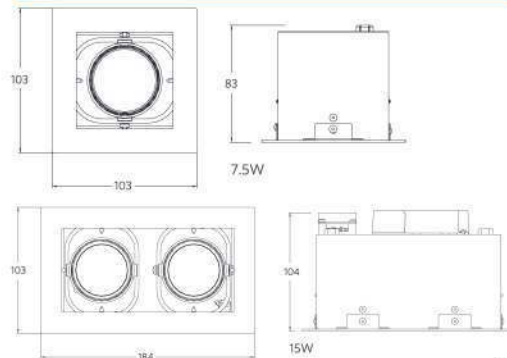

เหมาะสำหรับ



โรงแรม



ร้านอาหาร



ร้านค้าทั่วไป

LED

Panel EcoMaxIII (Panel Series)

Warm White **Cool White** **Day Light**

4000K 5700K



คุณสมบัติ

- โครงสร้างแบบ Unibody ไร้รอยต่อ
- ประสิทธิภาพการส่องสว่างสูงถึง 90 lm/w
- ค่า Power Factor สูงถึง 0.98
- ปราศจากการกระพริบ

ประโยชน์ที่ได้รับ

- ติดตั้งแทนโคมตะแกรงเดิมได้ทันที
- ทนอมสายต
- คุ่มค่าต่อการลงทุน
- ประหยัดไฟสูงสุดถึง 50% เมื่อเทียบกับโคมตะแกรงแบบเดิม

รายละเอียดสินค้า

| | Power Factor | Lumen (lm) | อายุการใช้งาน (ชั่วโมง) | ราคาปลีก (บาท) |
|---|--------------|------------|-------------------------|----------------|
| LED Panel Rc-EIII Sq598 37W 4000K (60x60) | 0.98 | 3300 | 30000 | 1,765.00 |
| LED Panel Rc-EIII Sq598 37W 5700K (60x60) | 0.98 | 3300 | 30000 | 1,765.00 |

Accessory Information

รายละเอียดสินค้า

ราคาปลีก (บาท)

รูปภาพสินค้า

186.00



Clip-Panel EcoMaxIII Sq598 | (อุปกรณ์ติดตั้งสำหรับ โคม Sq598)

Dimensional Drawing

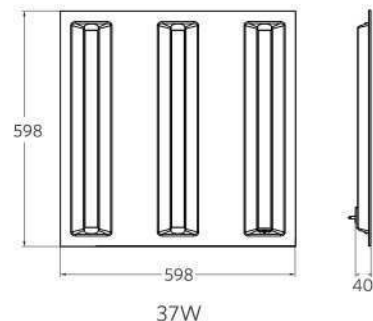

เหมาะสำหรับ



ห้องสมุด



สำนักงาน



โรงเรียน



โรงพยาบาล



ห้องประชุม



ห้างสรรพสินค้า

LED

Utility Track Spotlight TR/SM

Warm White 3000K Cool White 6500K Day Light 6500K



คุณสมบัติ

- ใช้ Chip LED คุณภาพสูง
- เลนส์กระจายแสงที่ออกแบบมาพิเศษ
- โครงสร้างผลิตจากอลูมิเนียมเนื้อดี
- ระบายความร้อนได้ดี
- มีความยืดหยุ่น ปรับได้ทั้งแนวตั้งและแนวนอน

ประโยชน์ที่ได้รับ

- มุมกระจายแสงกว้าง ปรจากจากจุดมืด
- Chip LED มีประสิทธิภาพสูง เพื่อความสะดวกสบายสูงสุดของการมอง
- มีความยืดหยุ่น ช่วยเป็นสินค้าไว้วางตามมุมต่างๆ

รายละเอียดสินค้า

| | Power Factor | Lumen (lm) | อายุการใช้งาน (ชั่วโมง) | ราคาปลีก (บาท) |
|--|--------------|------------|-------------------------|----------------|
| LED Utility Spot TR 5W 3000K 30D - สีขาว | 0.5 | 250 | 20000 | 300.00 |
| LED Utility Spot TR 5W 6500K 30D - สีขาว | 0.5 | 250 | 20000 | 300.00 |
| LED Utility Spot TR 7W 3000K 30D - สีขาว | 0.5 | 350 | 20000 | 350.00 |
| LED Utility Spot TR 7W 6500K 30D - สีขาว | 0.5 | 350 | 20000 | 350.00 |
| LED Utility Spot SM 5W 3000K 30D - สีขาว | 0.5 | 250 | 20000 | 300.00 |
| LED Utility Spot SM 5W 6500K 30D - สีขาว | 0.5 | 250 | 20000 | 300.00 |
| LED Utility Spot SM 7W 3000K 30D - สีขาว | 0.5 | 350 | 20000 | 350.00 |
| LED Utility Spot SM 7W 6500K 30D - สีขาว | 0.5 | 350 | 20000 | 350.00 |

เหมาะสำหรับ



บ้าน



ร้านอาหาร



ร้านค้าทั่วไป



โรงแรม



Dimensional Drawing

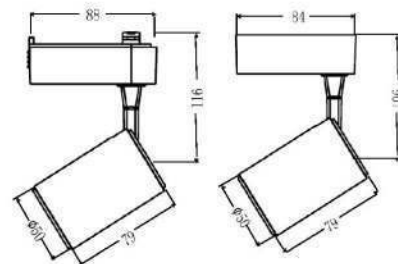

LED

Highbay Performer

Warm White Cool White Day Light
5700K

คุณสมบัติ

- ระดับการกันน้ำกันฝุ่น IP65
- มีองศากระจายแสงให้เลือกหลายขนาด
- มีครีบริบายความร้อน ทำให้อายุการใช้งานยาวนานถึง 50,000 ชั่วโมง
- ติดตั้งได้ทั้งแบบ ตะขอติดย, ก้านแขิง, ติดผนัง

ประโยชน์ที่ได้รับ

- เนื่องจากมีระดับการกันน้ำ กันฝุ่น สูงถึง IP65 จึงเหมาะกับการใช้งานภายนอกอาคาร
- มีหลายขนาดให้เลือกตามความเหมาะสมของสถานที่
- สามารถลดจำนวนโคมไฟที่จะใช้ เมื่อเทียบกับโคมฮาโลเจนแบบเดิม
- สามารถติดตั้งแทนโคมฮาโลเจนแบบเดิมได้ทันที



| รายละเอียดสินค้า | Power Factor | Lumen (lm) | อายุการใช้งาน (ชั่วโมง) | ราคาปลีก (บาท) |
|--|--------------|------------|-------------------------|----------------|
| LED Highbay 2*30° 5700K 50W | 0.90 | 4000 | 50000 | 6,817.00 |
| LED Highbay 2*50° 5700K 50W | 0.90 | 4000 | 50000 | 6,817.00 |
| LED Highbay 2*30° 5700K 100W | 0.97 | 8000 | 50000 | 8,822.00 |
| LED Highbay 2*50° 5700K 100W | 0.97 | 8000 | 50000 | 8,822.00 |
| LED Highbay 60D 5700K 160W (แทน 150W) | 0.95 | 16000 | 50000 | 13,794.00 |
| LED Highbay 100D 5700K 160W (แทน 150W) | 0.95 | 16000 | 50000 | 13,794.00 |
| LED Highbay 2*30° 5700K 200W | 0.99 | 16000 | 50000 | 16,880.00 |
| LED Highbay 2*50° 5700K 200W | 0.99 | 16000 | 50000 | 16,880.00 |



Accessory Information



รายละเอียดสินค้า

รูปภาพสินค้า

ราคาปลีก
(บาท)

| รายละเอียดสินค้า | รูปภาพสินค้า | ราคาปลีก (บาท) |
|------------------------------|---|-------------------|
| LTP09050001-LED (Pole M.) |  | 540.00 |
| LTP09050001-LED (Surface M.) |  | 400.00 |
| LTP09100001-LED (Surface M.) | | 414.00 |
| LTP09150001-LED (Surface M.) | | 437.00 |
| LTP09200001-LED (Surface M.) | | 437.00 |

Dimensional Drawing

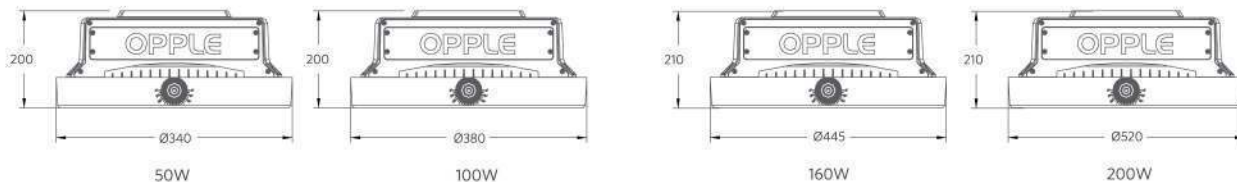

เหมาะสำหรับ



โรงงาน



โรยิม



คลังสินค้า



สถานี

LED

Waterproof Performer

Warm White Cool White Day Light
6500K



คุณสมบัติ

- ระดับการกระเทก IK08
- ระดับการกันน้ำ กันฝุ่น IP65
- ฝาครอบพลาสติกอย่างดี ป้องกัน UV
- อายุการใช้งานยาวนานถึง 50,000 ชั่วโมง

ประโยชน์ที่ได้รับ

- อายุการใช้งานยาวนานกว่า 5 เท่าของกันน้ำ กันฝุ่นปกติ
- เนื่องจากมีระดับการกันน้ำ กันฝุ่น สูงถึง IP65 จึงเหมาะกับการใช้งานภายนอก
- ทนแรงแทกได้ดี
- ฝาครอบป้องกันการเปลี่ยนสี



รายละเอียดสินค้า

| | IP Level | Power Factor | Lumen (lm) | อายุการใช้งาน (ชั่วโมง) | ราคาปลีก (บาท) |
|--|----------|--------------|------------|-------------------------|----------------|
| LED Waterproof E L1200 20W 6500K FR-GP | IP65 | 0.9 | 1800 | 30000 | 1,717.00 |
| LED Waterproof E L1200 36W 6500K FR-GP | IP65 | 0.9 | 3400 | 30000 | 2,248.00 |
| LED Waterproof E L1500 30W 6500K FR-GP | IP65 | 0.9 | 2900 | 30000 | 2,220.00 |
| LED Waterproof E L1500 60W 6500K FR-GP | IP65 | 0.9 | 5800 | 30000 | 3,408.00 |

Dimensional Drawing

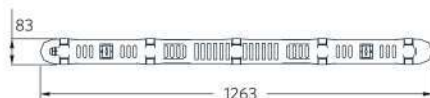

20W

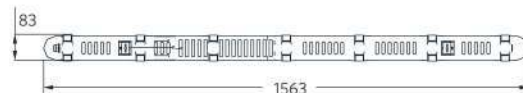

30W

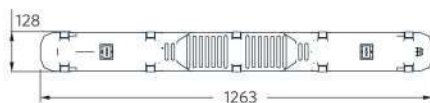

36W

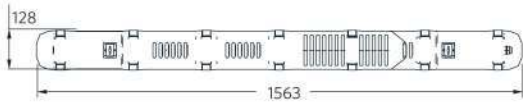

60W

Installation Drawing

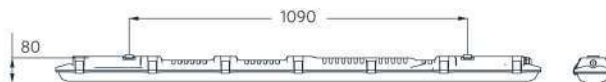
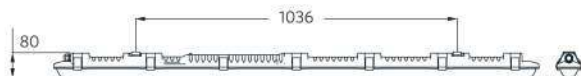
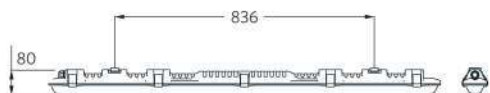

เหมาะสำหรับ



ลานจอดรถ



คลังสินค้า



อุโมงค์

LED

Waterproof Utility

Warm White**Cool White****Day Light**

4000K

6000K



คุณสมบัติ

- ระบายความร้อนได้ดี
- ระดับการกระแทก IK08
- ระดับการกันน้ำ กันฝุ่น IP65
- ฝาครอบพลาสติกอย่างดี ป้องกัน UV
- อายุการใช้งานยาวนานถึง 30,000 ชั่วโมง

ประโยชน์ที่ได้รับ

- อายุการใช้งานยาวนานกว่า 4 เท่าของกันน้ำ กันฝุ่นปกติ
- เนื่องจากมีระดับการกันน้ำ กันฝุ่น สูงถึง IP65 จึงเหมาะกับการใช้งานภายนอก
- ทนแรงกระแทกได้ดี
- ฝาครอบป้องกันการปลี่ยนสี



รายละเอียดสินค้า

| | Power Factor | Lumen (lm) | อายุการใช้งาน (ชั่วโมง) | ราคาปลีก (บาท) |
|--|--------------|------------|-------------------------|----------------|
| LED Waterproof U L600 10W 4000K FR GP | 0.5 | 900 | 30000 | 700.00 |
| LED Waterproof U L600 10W 6000K FR GP | 0.5 | 900 | 30000 | 700.00 |
| LED Waterproof U L1200 20W 4000K FR GP | 0.5 | 1800 | 30000 | 1,000.00 |
| LED Waterproof U L1200 20W 6000K FR GP | 0.5 | 1800 | 30000 | 1,000.00 |

Dimensional Drawing



| | L (mm) | W (mm) | H (mm) |
|--------------------|--------|--------|--------|
| LED WP U L600 10W | 630 | 60 | 56 |
| LED WP U L1200 20W | 1230 | 60 | 56 |

เหมาะสำหรับ



ลานจอดรถ



คลังสินค้า



อุโมงค์



โรงพยาบาล

LED

Flood Light EcoMax II

| | | |
|------------|------------|-----------|
| Warm White | Cool White | Day Light |
| 3000K | 4000K | 6000K |

NEW



คุณสมบัติ

- ออกแบบให้มีขนาดบางและกระทัดเป็นพิเศษ
- โครงสร้างแข็งแรงทนทาน เคลือบและอบด้วยสีพิเศษ
- ระดับการกันน้ำ กันฝุ่น IP65
- ระดับป้องกันการกระแทก IK08
- ประสิทธิภาพการส่องสว่างสูงถึง 80 lm/w
- ประหยัดไฟสูงสุด 50% และอายุการใช้งานยาวนานถึง 30,000 ชั่วโมง

ประโยชน์ที่ได้รับ

- ช็วกัน น้ำ ฝุ่น การกระแทกและการพุกร่อน
- ระบายความร้อนได้ดี ประสิทธิภาพสูงสุดลดอายุการใช้งาน
- อายุการใช้งานยาวนาน ต้นทุนในการดูแลรักษาต่ำ
- ติดตั้งได้หลายรูปแบบ

รายละเอียดสินค้า

| | Power Factor | Lumen (lm) | อายุการใช้งาน (ชั่วโมง) | ราคาปลีก (บาท) |
|--------------------------------------|--------------|------------|-------------------------|----------------|
| LED Floodlight-E II 30W 3000K GY GP | 0.95 | 2400 | 30000 | 1,200.00 |
| LED Floodlight-E II 30W 4000K GY GP | 0.95 | 2450 | 30000 | 1,200.00 |
| LED Floodlight-E II 30W 6000K GY GP | 0.95 | 2500 | 30000 | 1,200.00 |
| LED Floodlight-E II 50W 3000K GY GP | 0.95 | 4000 | 30000 | 1,600.00 |
| LED Floodlight-E II 50W 4000K GY GP | 0.95 | 4100 | 30000 | 1,600.00 |
| LED Floodlight-E II 50W 6000K GY GP | 0.95 | 4200 | 30000 | 1,600.00 |
| LED Floodlight-E II 70W 3000K GY GP | 0.95 | 5800 | 30000 | 2,100.00 |
| LED Floodlight-E II 70W 4000K GY GP | 0.95 | 5900 | 30000 | 2,100.00 |
| LED Floodlight-E II 70W 6000K GY GP | 0.95 | 6000 | 30000 | 2,100.00 |
| LED Floodlight-E II 100W 3000K GY GP | 0.95 | 9200 | 30000 | 2,500.00 |
| LED Floodlight-E II 100W 4000K GY GP | 0.95 | 9300 | 30000 | 2,500.00 |
| LED Floodlight-E II 100W 6000K GY GP | 0.95 | 9400 | 30000 | 2,500.00 |



Dimensional Drawing

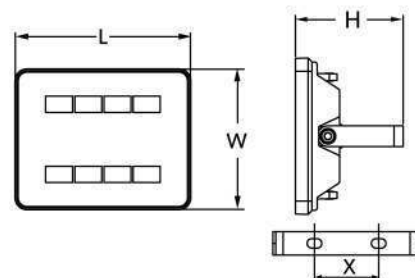

เหมาะสำหรับ



สวนสาธารณะ



อาคารสูง



เฉพาะจุด



ลานจอดรถ



สถาปัตยกรรม

LED Floodlight Performer (Mini)

Warm White 3000K Cool White 4000K Day Light 6500K



คุณสมบัติ

- ออกแบบให้มีขนาดบางและกระจัดเป็นพิเศษ
- โคมไฟผลิตจากอลูมิเนียมหล่อที่แข็งแรงทนทาน (Aluminum Die - Cast) พร้อมไดร์เวอร์ภายในวงจร
- ระดับการกันน้ำ กันฝุ่น IP65
- ระดับป้องกันการกระแทก IK08
- ประสิทธิภาพการส่องสว่างสูงถึง 100 lm/w

ประโยชน์ที่ได้รับ

- ออกแบบสวยงามทันสมัย ขนาดเล็กและน้ำหนักเบากว่า iPad มิติ
- โครงสร้างไร้รอยต่อ เนื่องจากหล่อด้วย Aluminum Die - Cast
- เหมาะกับการใช้งานภายนอกอาคาร

รายละเอียดสินค้า

| | Power Factor | Lumen (lm) | อายุการใช้งาน (ชั่วโมง) | ราคาปลีก (บาท) |
|------------------------------------|--------------|------------|-------------------------|----------------|
| LED Floodlight P 10W 3000K - สีเทา | 0.98 | 800 | 25000 | 590.00 |
| LED Floodlight P 10W 4000K - สีเทา | 0.98 | 800 | 25000 | 590.00 |
| LED Floodlight P 10W 6500K - สีเทา | 0.98 | 800 | 25000 | 590.00 |
| LED Floodlight P 20W 3000K - สีเทา | 0.98 | 1600 | 25000 | 690.00 |
| LED Floodlight P 20W 4000K - สีเทา | 0.98 | 1600 | 25000 | 690.00 |
| LED Floodlight P 20W 6500K - สีเทา | 0.98 | 1600 | 25000 | 690.00 |

เหมาะสำหรับ



สวนสาธารณะ



อาคารสูง



สถาบันยกรรรม



ป้ายโฆษณา

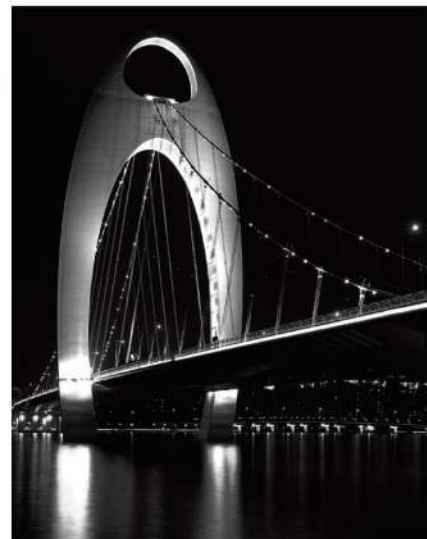

Dimensional Drawing

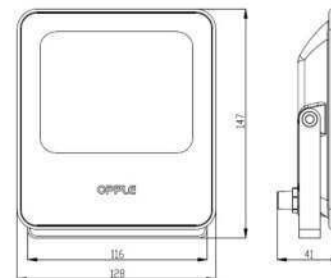

LED

Flood Light Performer

| | | |
|------------|------------|-----------|
| Warm White | Cool White | Day Light |
| 3000K | 4000K | 6000K |



คุณสมบัติ

- มีรูปลักษณะเฉพาะตัว
- ตัวโคมทำจากอลูมิเนียมอัลลอยด์
- เคลือบและอบด้วยสีพิเศษ
- ประหยัดไฟสูงสุด 50% และอายุการใช้งานยาวนานถึง 25,000 ชั่วโมง เมื่อเทียบกับโคมหลอดไส้ทั่วๆไป
- ระดับการกันน้ำกันฝุ่น IP65

ประโยชน์ที่ได้รับ

- ระบายความร้อนได้ดี เพราะมีครีบริบายอากาศ
- ต้านฝุ่นในการดูแลรักษาต่ำ
- เหมาะกับการใช้งานภายนอกอาคาร

รายละเอียดสินค้า

| | Power Factor | Lumen (lm) | อายุการใช้งาน (ชั่วโมง) | ราคาปลีก (บาท) |
|-----------------------------|--------------|------------|-------------------------|----------------|
| LED Flood P 30W 3000K BK-GP | 0.9 | 1950 | 25000 | 1,099.00 |
| LED Flood P 30W 4000K BK-GP | 0.9 | 2000 | 25000 | 1,099.00 |
| LED Flood P 30W 6000K BK-GP | 0.9 | 2100 | 25000 | 1,099.00 |
| LED Flood P 50W 3000K BK-GP | 0.9 | 3255 | 25000 | 1,499.00 |
| LED Flood P 50W 4000K BK-GP | 0.9 | 3350 | 25000 | 1,499.00 |
| LED Flood P 50W 6000K BK-GP | 0.9 | 3500 | 25000 | 1,499.00 |
| LED Flood P 70W 3000K BK-GP | 0.9 | 4555 | 25000 | 1,799.00 |
| LED Flood P 70W 4000K BK-GP | 0.9 | 4750 | 25000 | 1,799.00 |
| LED Flood P 70W 6000K BK-GP | 0.9 | 4900 | 25000 | 1,799.00 |

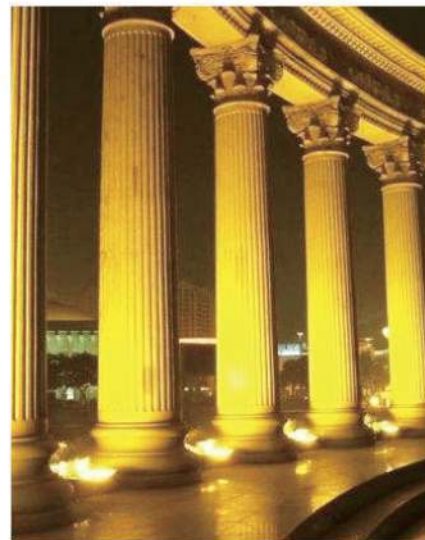

Dimensional Drawing

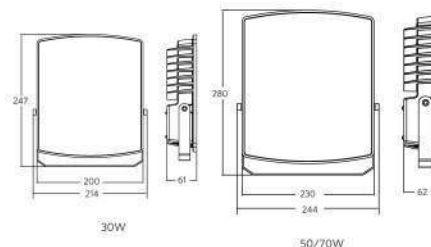

เหมาะสำหรับ



สวนสาธารณะ



อาคารสูง



เฉพาะจุด



ลานจอดรถ

LED

Street Light EQ Series

| | | |
|------------|------------|-----------|
| Warm White | Cool White | Day Light |
| 3000K | 4000K | 5700K |

NEW

คุณสมบัติ

- แรตติ้งไฟฟ้ากว้าง
- ระบายความร้อนได้ดี
- ประสิทธิภาพการส่องสว่างสูงและไม่มีแสงแยงตา
- ระดับการกันน้ำ กันฝุ่น IP65
- มีระบบป้องกันไฟกระชากแรงดันถึง 5 KV

ประโยชน์ที่ได้รับ

- กระจายแสงได้ทั่วถึง เพิ่มประสิทธิภาพในการมองเห็น
- ปลอดภัยเมื่อใช้ภายนอกอาคาร เนื่องจากถูกออกแบบมาให้ทนทุกสภาวะอากาศ
- ประหยัดไฟสูงสุดถึง 60% เมื่อเทียบกับโคมถนนทั่วไป
- อายุการใช้งานยาวนาน ต้นทุนในการดูแลรักษาต่ำ



รายละเอียดสินค้า

| | Power Factor | Lumen (lm) | อายุการใช้งาน (ชั่วโมง) | ราคาปลีก (บาท) |
|--|--------------|------------|-------------------------|----------------|
| LED StreetLight EQ 20W 150+70D 3000K 6Y GP | 0.95 | 1840 | 30000 | 1,590.00 |
| LED StreetLight EQ 20W 150+70D 4000K 6Y GP | 0.95 | 1960 | 30000 | 1,590.00 |
| LED StreetLight EQ 20W 150+70D 5700K 6Y GP | 0.95 | 2000 | 30000 | 1,590.00 |
| LED StreetLight EQ 40W 150+70D 3000K 6Y GP | 0.95 | 3680 | 30000 | 1,890.00 |
| LED StreetLight EQ 40W 150+70D 4000K 6Y GP | 0.95 | 3920 | 30000 | 1,890.00 |
| LED StreetLight EQ 40W 150+70D 5700K 6Y GP | 0.95 | 4000 | 30000 | 1,890.00 |

Dimensional Drawing

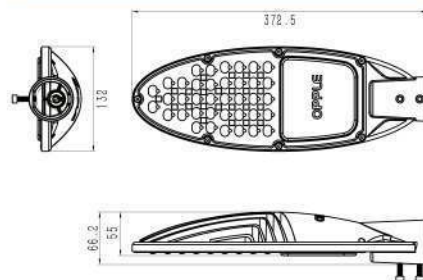

20W/40W

เหมาะสำหรับ



ลานจอดรถ



อาคารสูง



ถนนเล็ก



ทางเดินเล็ก

LED

Streetlight EcoMax

Warm White 3000K Cool White 4000K Day Light 5000K



รายละเอียดสินค้า

| |
|-----------------------------------|
| LED StreetLight 20W 100lm/w 3000K |
| LED StreetLight 20W 100lm/w 4000K |
| LED StreetLight 20W 100lm/w 5000K |
| LED StreetLight 30W 100lm/w 3000K |
| LED StreetLight 30W 100lm/w 4000K |
| LED StreetLight 30W 100lm/w 5000K |
| LED StreetLight 60W 100lm/w 3000K |
| LED StreetLight 60W 100lm/w 4000K |
| LED StreetLight 60W 100lm/w 5000K |

Power
Factor

คุณสมบัติ

- ระบายความร้อนได้ดี
- ประสิทธิภาพการส่องสว่างสูงและไม่เปลืองไฟ
- ระดับการกันน้ำ กันฝุ่น IP65
- ระดับป้องกันการกระแทก IK08
และทนทานต่อการสั่นสะเทือน 3G
- มีระบบป้องกันไฟกระชากแรงดันถึง 4 KV

ประโยชน์ที่ได้รับ

- กระจายแสงได้ทั่วถึง เพิ่มประสิทธิภาพในการมองเห็น
- ปลอดภัยเมื่อใช้ภายนอกอาคาร
เนื่องจากถูกออกแบบมาให้ทนทุกสภาวะอากาศ
- ประหยัดไฟสูงสุดถึง 60% เมื่อเทียบกับโคมถนนทั่วไป
- อายุการใช้งานยาวนาน ต้นทุนในการดูแลรักษาต่ำ

Lumen
(lm)อายุการใช้งาน
(ชั่วโมง)ราคาปลีก
(บาท)

| | | |
|------|-------|-------------------------------------|
| 2000 | 30000 | 1,699.00 |
| 2100 | 30000 | 1,699.00 |
| 2200 | 30000 | 1,699.00 |
| 3000 | 30000 | 1,799.00 1,390.00 |
| 3150 | 30000 | 1,799.00 1,390.00 |
| 3300 | 30000 | 1,799.00 1,390.00 |
| 6000 | 30000 | 1,999.00 |
| 6300 | 30000 | 1,999.00 |
| 6600 | 30000 | 1,999.00 |



Dimensional Drawing

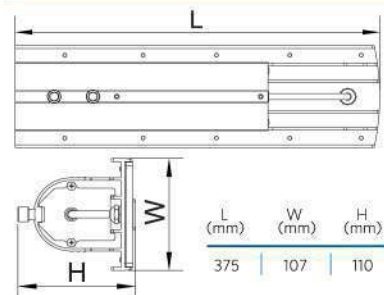

เหมาะสำหรับ



ลานจอดรถ



อาคารสูง



ถนนเล็ก



ทางเดินเล็ก

LED

Street Light Performer

| | | |
|------------|------------|-----------|
| Warm White | Cool White | Day Light |
| 3000K | 4000K | 5000K |



คุณสมบัติ

- กระจายแสงได้ดี
- มีประสิทธิภาพการส่องสว่างและป้องกันแสงแยงตา
- น้ำหนักเบาเพียง 60 กิโลกรัม สำหรับรุ่น 60W
- มีระบบป้องกันไฟกระชากแรงดันถึง 10 KV.

ประโยชน์ที่ได้รับ

- ช่วยให้ความส่องสว่างเสาไฟและรัศมีถนน
- ไม่มีจุดมืดบริเวณสายตาผู้ขับขี่
- ง่ายต่อการติดตั้งกับเสาไฟทุกประเภท
- ปลอดภัยเมื่อใช้ภายนอก ป้องกันทุกสภาวะ



รายละเอียดสินค้า

| | Power Factor | Lumen (lm) | อายุการใช้งาน (ชั่วโมง) | ราคาปลีก (บาท) |
|---|--------------|------------|-------------------------|----------------|
| LED StreetLight P 120D 60W 3000K-GY-GP | 0.95 | 5700 | 50000 | 14,783.00 |
| LED StreetLight P 120D 60W 4000K-GY-GP | 0.95 | 5820 | 50000 | 14,783.00 |
| LED StreetLight P 120D 60W 5000K-GY-GP | 0.95 | 6000 | 50000 | 14,783.00 |
| LED StreetLight P 120D 100W 3000K-GY-GP | 0.95 | 9500 | 50000 | 18,848.00 |
| LED StreetLight P 120D 100W 4000K-GY-GP | 0.95 | 9700 | 50000 | 18,848.00 |
| LED StreetLight P 120D 100W 5000K-GY-GP | 0.95 | 10000 | 50000 | 18,848.00 |

รายละเอียดสินค้า

| | Power Factor | Lumen (lm) | อายุการใช้งาน (ชั่วโมง) | ราคาปลีก (บาท) |
|---|--------------|------------|-------------------------|----------------|
| LED StreetLight P 120D 120W 3000K-6Y-6P | 0.98 | 11400 | 50000 | 20,325.00 |
| LED StreetLight P 120D 120W 4000K-6Y-6P | 0.98 | 11640 | 50000 | 20,325.00 |
| LED StreetLight P 120D 120W 5000K-6Y-6P | 0.98 | 12000 | 50000 | 20,325.00 |
| LED StreetLight P 120D 150W 3000K-6Y-6P | 0.98 | 14250 | 50000 | 21,805.00 |
| LED StreetLight P 120D 150W 4000K-6Y-6P | 0.98 | 14550 | 50000 | 21,805.00 |
| LED StreetLight P 120D 150W 5000K-6Y-6P | 0.98 | 15000 | 50000 | 21,805.00 |
| LED StreetLight P 120D 200W 3000K-6Y-6P | 0.98 | 19000 | 50000 | 24,575.00 |
| LED StreetLight P 120D 200W 4000K-6Y-6P | 0.98 | 19500 | 50000 | 24,575.00 |
| LED StreetLight P 120D 200W 5000K-6Y-6P | 0.98 | 20000 | 50000 | 24,575.00 |

Dimensional Drawing

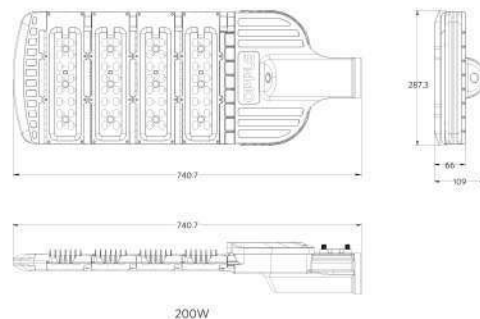
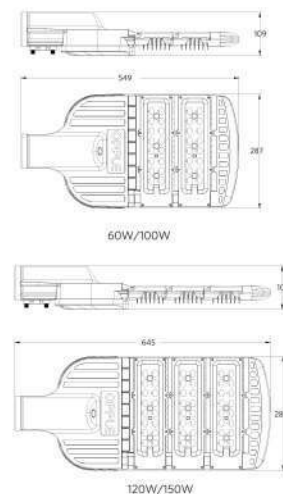

เหมาะสำหรับ



ถนนใหญ่



อาคารสูง



สนาม

LED

Fresh Food Light Performer

Warm White Cool White Day Light



คุณสมบัติ

- ให้ลำแสงตรงตามการใช้งาน
- ปลอดภัย UV และ IR
- ระบายความร้อนได้ดี
- ปรับระยะสายได้สูงสุด 1.5 เมตร

ประโยชน์ที่ได้รับ

- เหมาะสำหรับห้อง เนื้อสัตว์, เบเกอรี่, พักผลไม้
- แสงที่ส่องลงมาไม่มีความร้อน
- จึงไม่กระทบกับสินค้าที่ส่อง
- อายุการใช้งานยาวนานเป็น 3 เท่า เมื่อเทียบกับหลอดเมทัลฮาไลด์

รายละเอียดสินค้า

| | Power Factor | Lumen (lm) | Light Spectrum | อายุการใช้งาน (ชั่วโมง) | ราคาปลีก (บาท) |
|------------------------------------|--------------|------------|------------------------------------|-------------------------|----------------|
| LED FFL-P 50W 55D RD GP - สีแดง | 0.98 | 2600 | Light Spectrum for Fresh Meat | 30000 | 4,869.00 |
| LED FFL-P 50W 55D GN GP - สีเขียว | 0.98 | 2900 | Light Spectrum for Fruit/Vegetable | 30000 | 4,869.00 |
| LED FFL-P 50W 55D YL GP - สีเหลือง | 0.98 | 2500 | Light Spectrum for Bakery | 30000 | 4,869.00 |

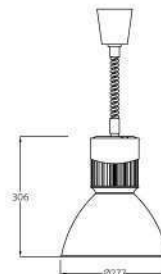
Dimensional Drawing

50W

เหมาะสำหรับ



ซูเปอร์มาร์เก็ต



ร้านผลไม้



ร้านขายของชำ



ร้านขายขนมปัง

LED

Smart O (โคมไฟตั้งโต๊ะ พร้อมลำโพง บลูทูธ)

Warm White Cool White Day Light



รายละเอียดสินค้า

| | |
|----------------------|------------------------|
| ชื่อรหัสสินค้า | MT HY03T SmartO RGB BT |
| Lamp Power(W) | 7W |
| Speaker Power(W) | 3W |
| ค่าอุณหภูมิของแสง(K) | RGB |
| Dimension(mm) | 204*153mm |
| วัสดุ | ABS+PMMA |
| ราคาปลีก (บาท) | 3,299 บาท |



iOS



Bluetooth connection
เชื่อมต่อกับ Bluetooth



App Control
ใช้แอปพลิเคชันควบคุมการทำงาน



Wireless Music Player
เล่นเพลงได้โดยไร้สาย



Aid-sleeping &
Auto Turn-off

ช่วยในการนอนหลับและเปิดโดยอัตโนมัติ

TRUE COLOR

True Color
สีที่แท้จริง



USB charging (5V, 1A)
ชาร์จด้วย USB (5V, 1A)

เหมาะสำหรับ



บ้าน



โรงแรม

LED**Pipe**

Warm White Cool White Day Light

4000K

NEW

รายละเอียดสินค้า

| | |
|--------------------|----------------------------|
| ชื่อรหัสสินค้า | MT 3W Dim 4000K White Pipe |
| Power(W) | 3W |
| ค่าอุณหภูมิขงสี(K) | 4000K |
| Dimension(mm) | 118*66*420mm |
| วัสดุ | ABS+PS |
| ราคาปลีก (บาท) | 599 บาท |

ประโยชน์ที่ได้รับ

- ปราศจากการกระพริบและให้แสงสม่ำเสมอ
- ปกป้องสายตาของคุณเพื่อความสะดวกสบายสูงสุดของการมอง
- หนึ่งแสงได้ 3 ระดับ ง่าย ๆ เพียงการสัมผัส สามารถปรับความสว่างโดยการสัมผัส, (ระดับความสว่าง 10%/40%/100%)
- สะดวกสบายในการพกพา ออกแบบมาให้มีความกระชับและยึดหยุ่นสูง
- ชาร์จได้ง่าย พร้อมความจุของแบตเตอรี่ที่มากขึ้น ใช้ Micro USB 2.0 ก็ให้ความจุของแบตเตอรี่สูงสุดถึง 500 mAh



เหมาะสำหรับ



บ้าน



โรงเรียน